

# SCENA 21

ARQUITETURA CENOGRÁFICA



**DIA 01 - 19/10**  
**LOCAL: SALA SÃO PAULO**

# BALCÃO DE CREDENCIAMENTO E BACKDROP





# BALCÃO DE CREDENCIAMENTO E BACKDROP

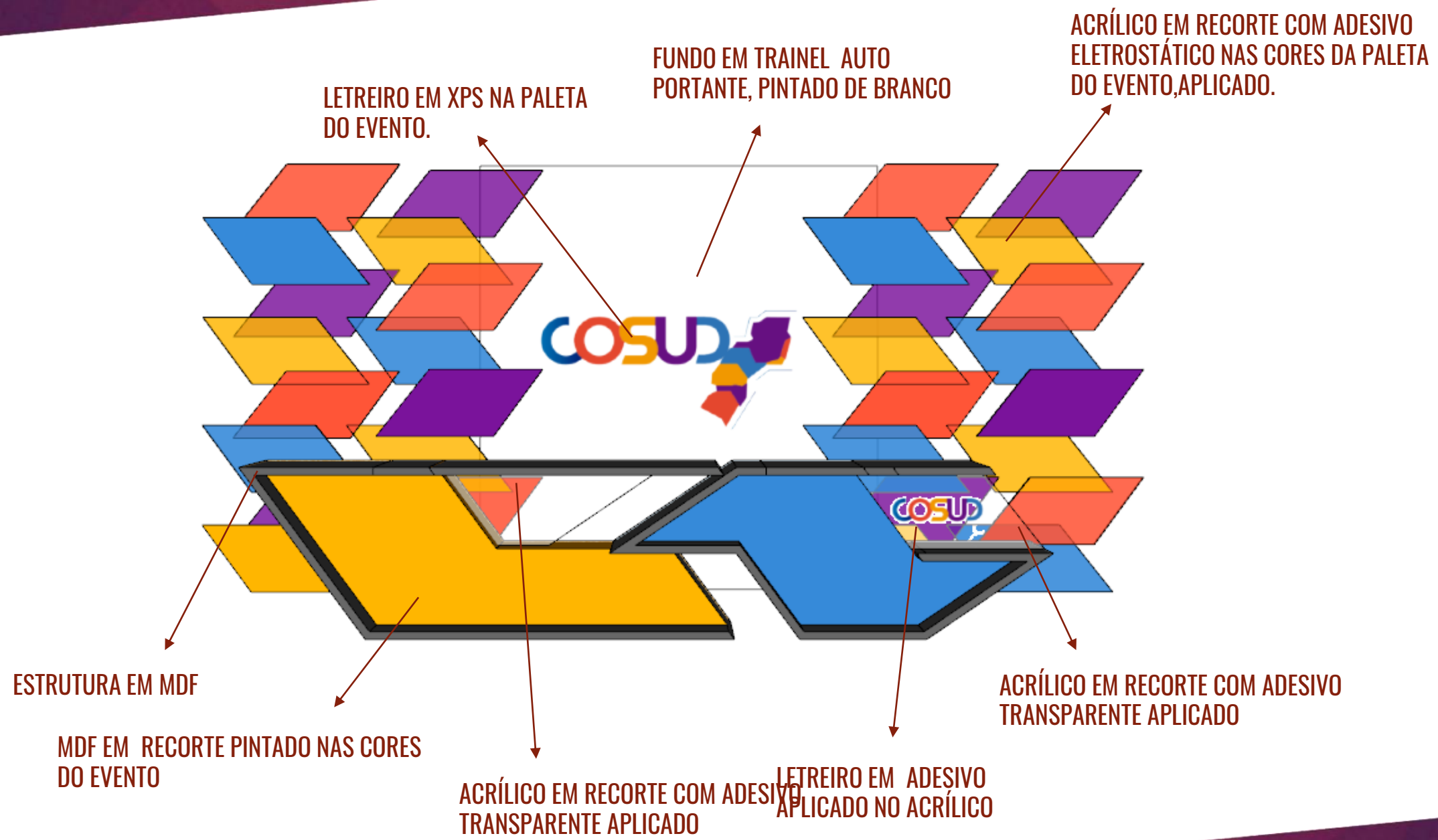

4 UNIDADES

# BALCÃO DE CREDENCIAMENTO

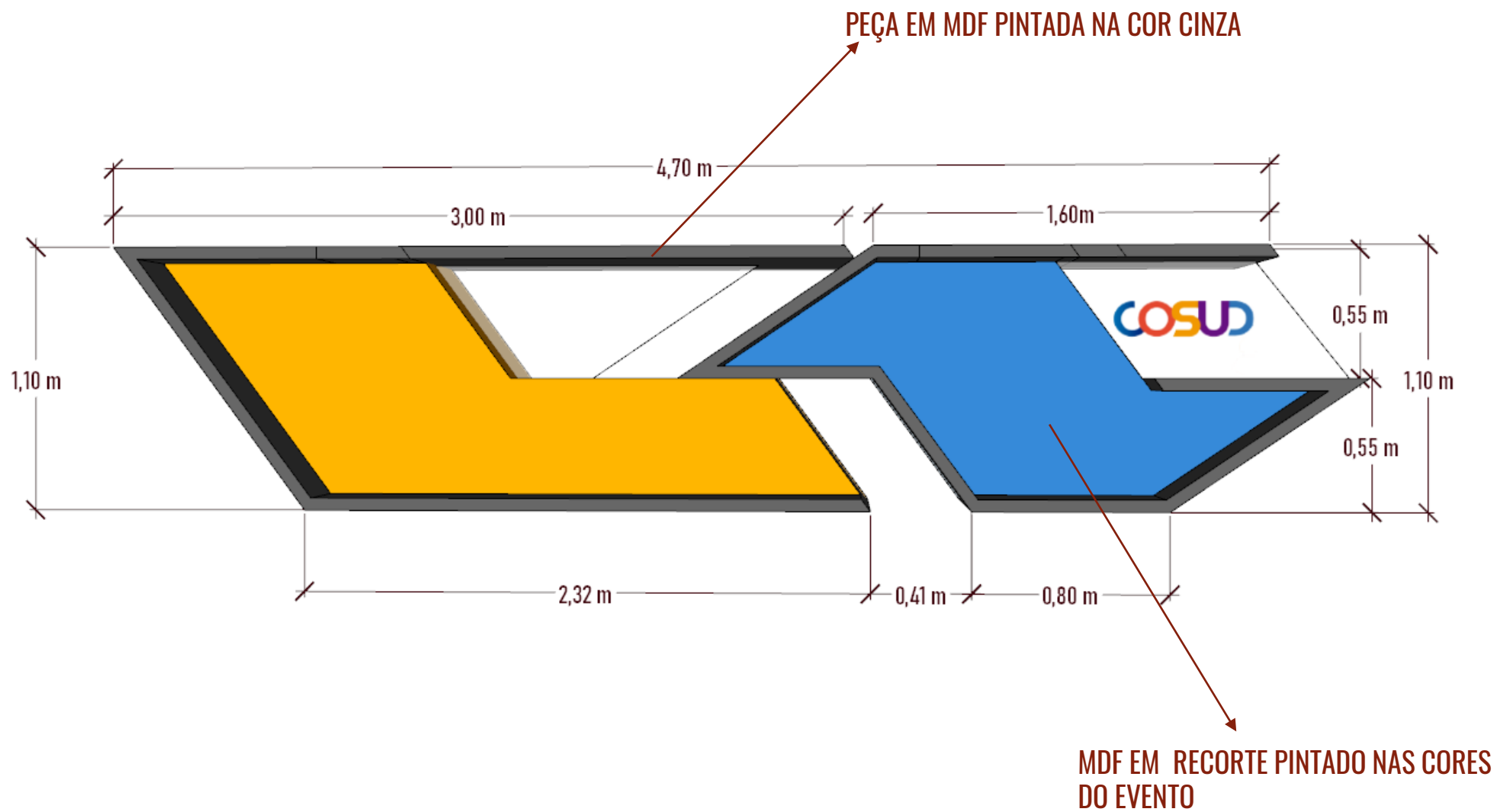

# BALCÃO DE CREDENCIAMENTO VISTA ISOMÉTRICA

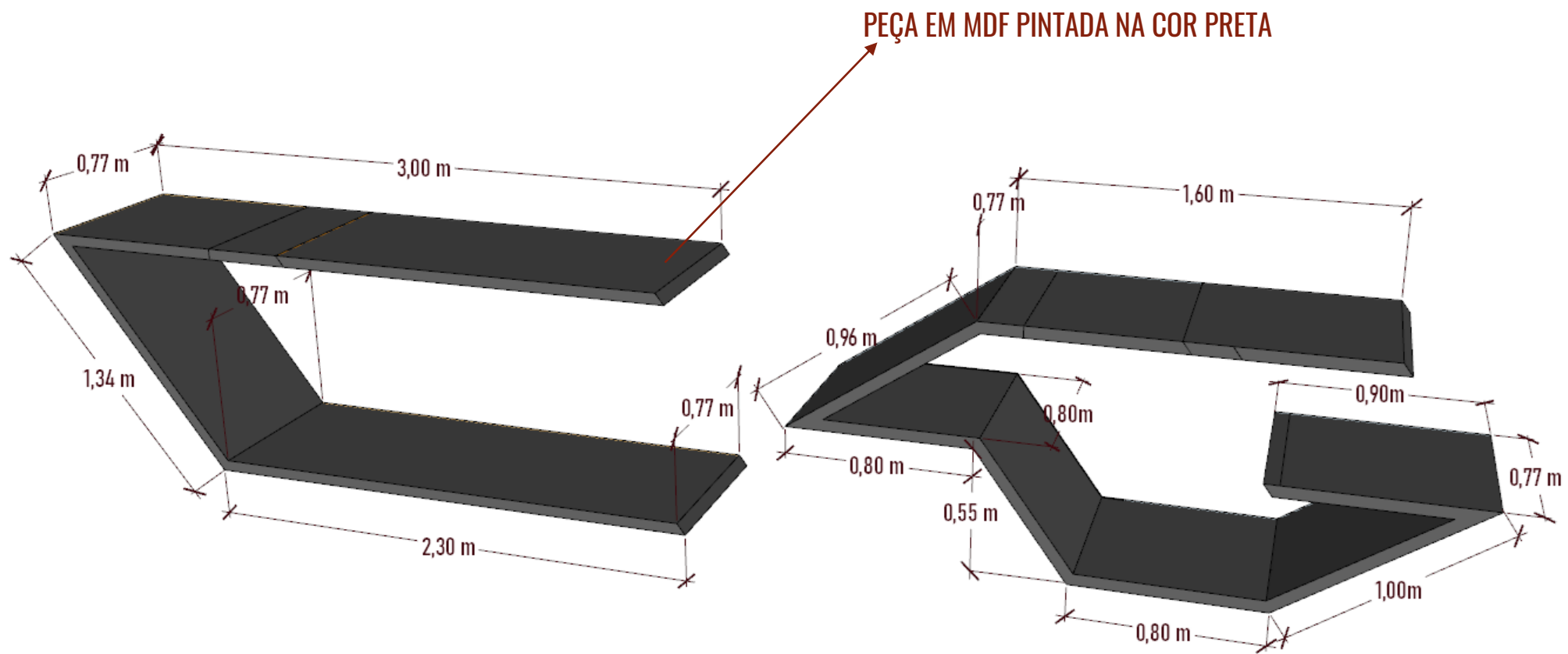

# BALCÃO DE CREDENCIAMENTO VISTA FRONTAL

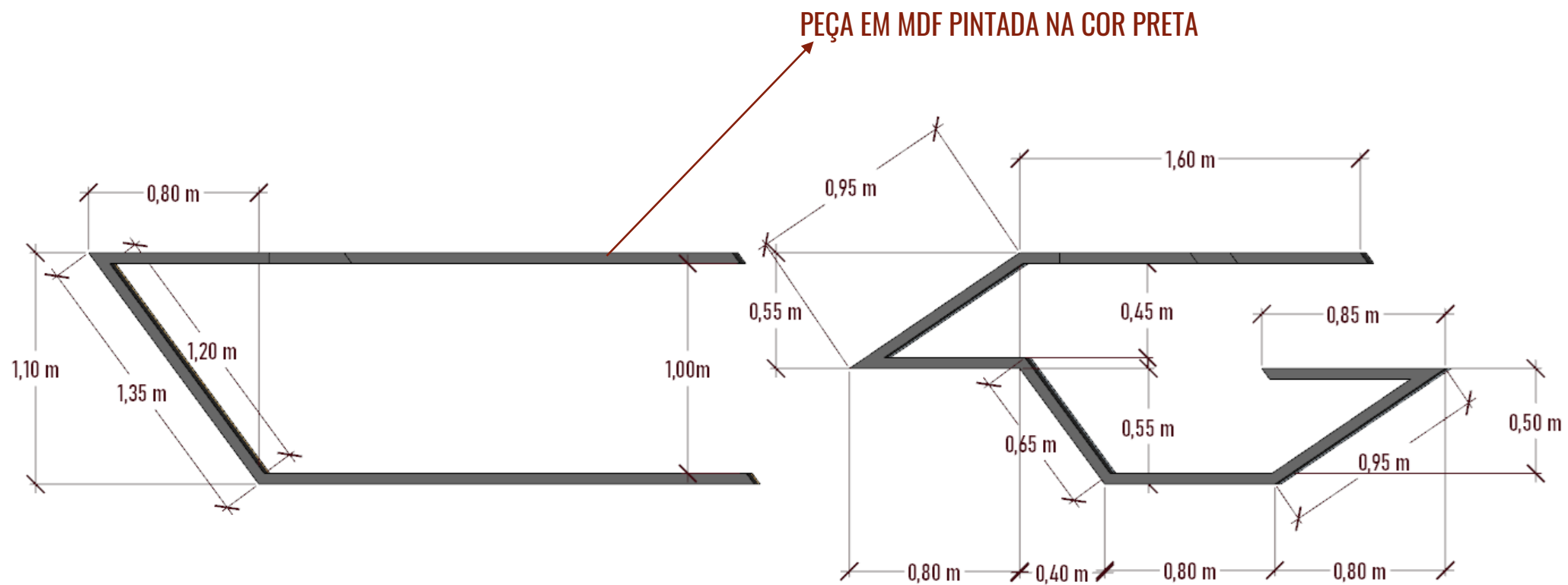



# BALCÃO DE CREDENCIAMENTO VISTA POSTERIOR

PEÇA EM MDF PINTADA NA COR PRETA

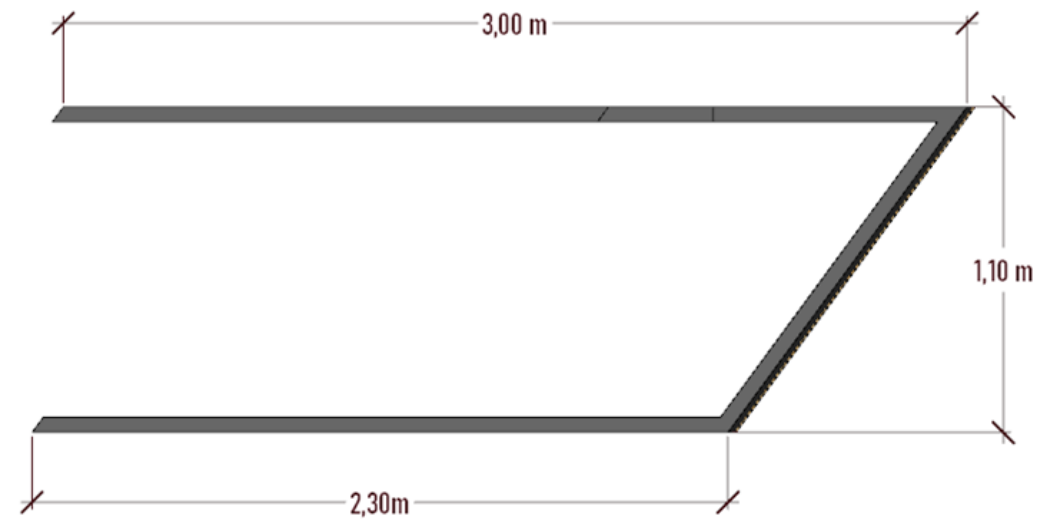
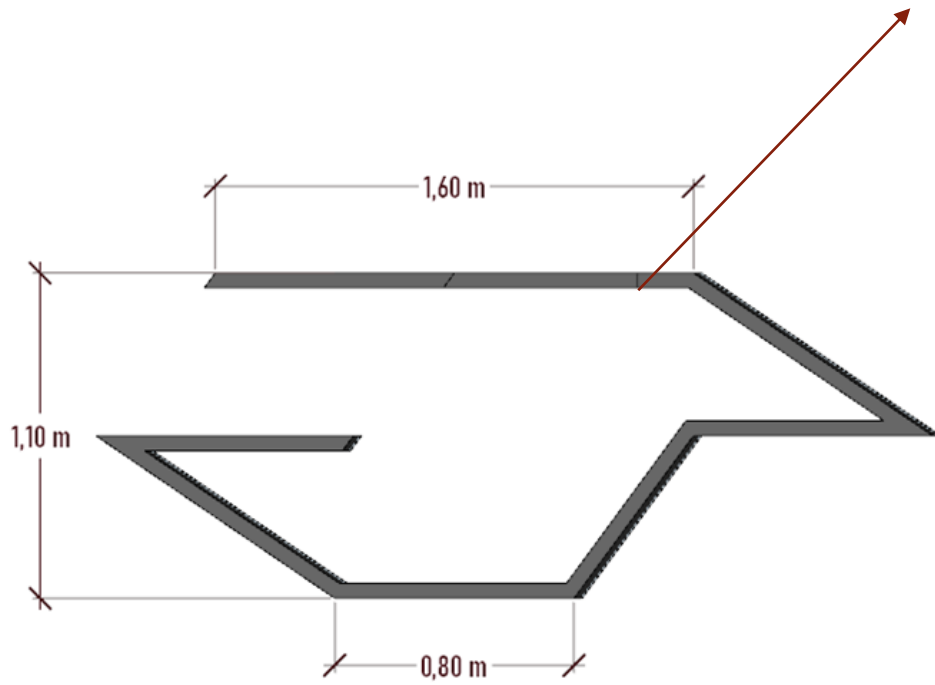

# BALCÃO DE CREDENCIAMENTO PEÇA INTERNA

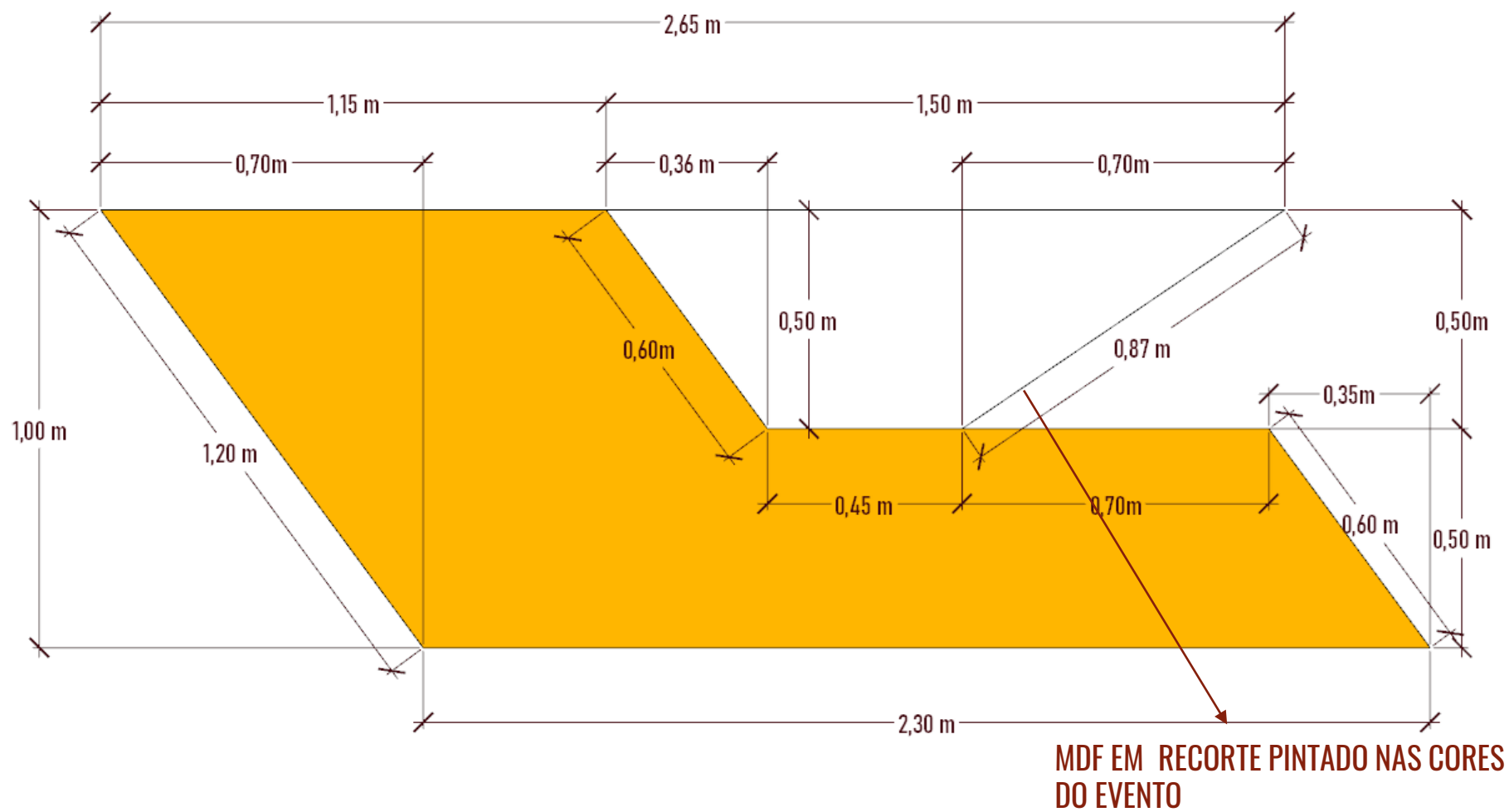

# BALCÃO DE CREDENCIAMENTO PEÇA INTERNA

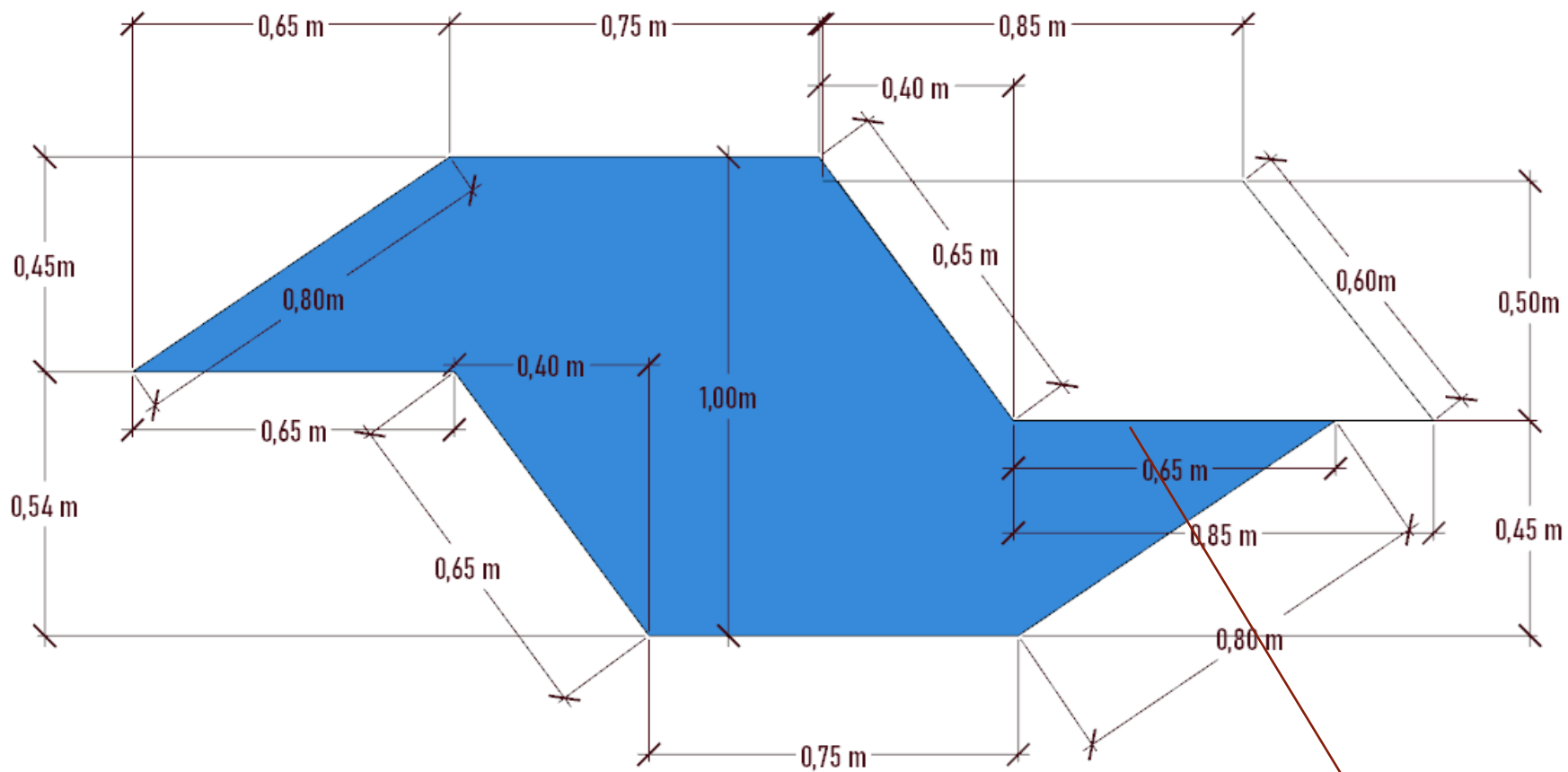

ACRÍLICO EM RECORTE COM ADESIVO AZUL APLICADO

# LETREIRO BACKDROP

LETREIRO EM XPS COM AS LETRAS  
PINTADAS NA COR DA PALETA DO  
EVENTO



# PEÇAS PARA COMPOSIÇÃO

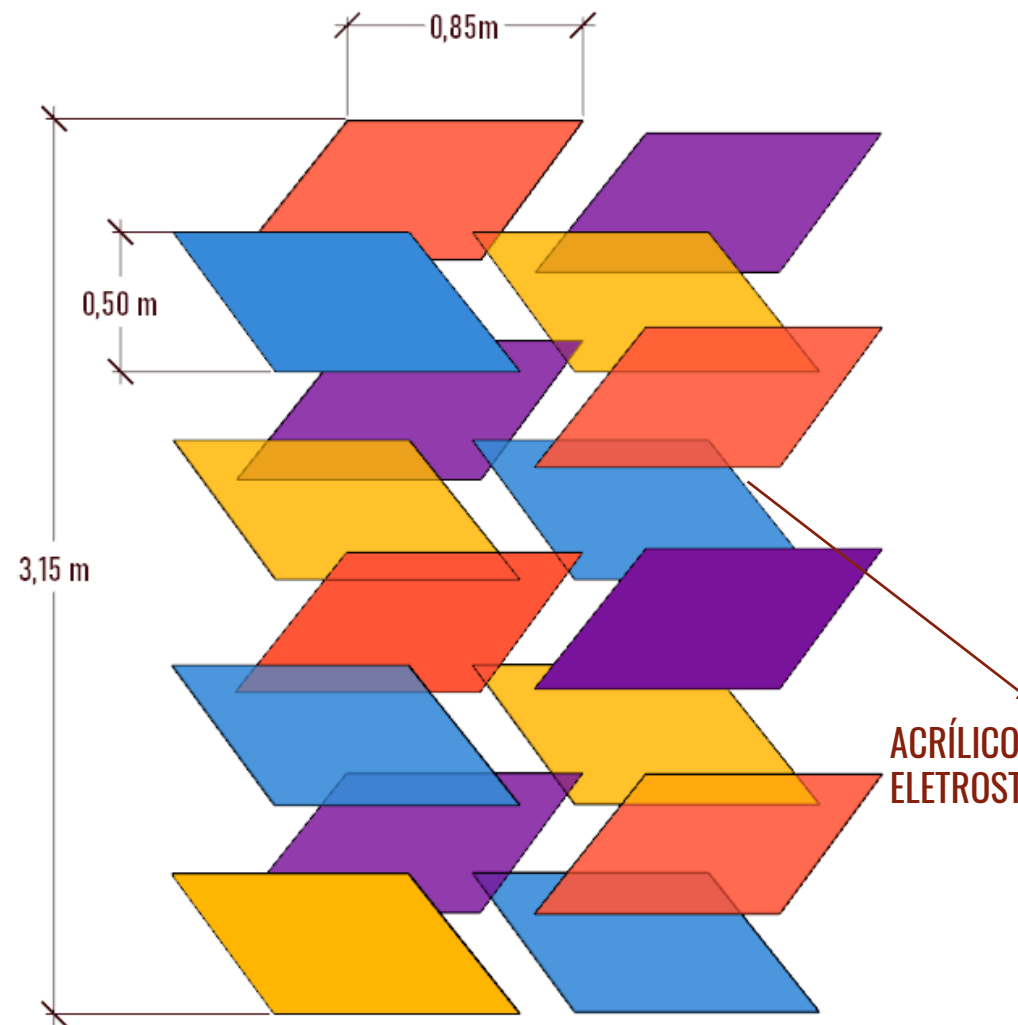

## CORES

-  4 UNIDADES
-  4 UNIDADES
-  4 UNIDADES
-  4 UNIDADES

2 UNIDADES

ACRÍLICO EM RECORTE COM ADESIVO ELETROSTÁTICO COLORIDO APLICADO



# PEÇAS PARA COMPOSIÇÃO

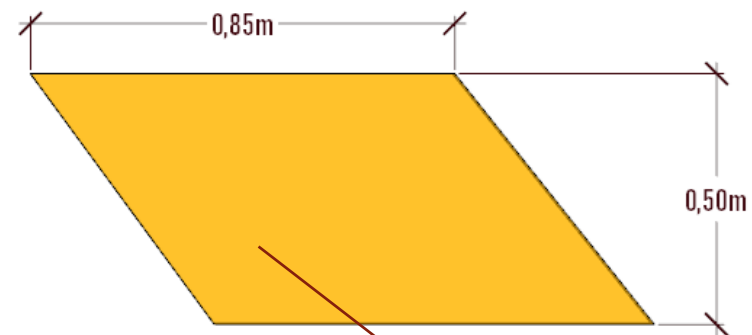
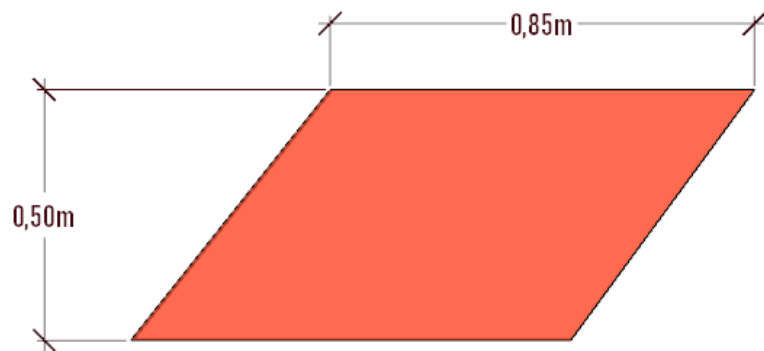

ACRÍLICO EM RECORTE COM ADESIVO  
ELETROSTÁTICO COLORIDO APLICADO

## CORES

-  4 UNIDADES
-  4 UNIDADES
-  4 UNIDADES
-  4 UNIDADES

# BACKDROP

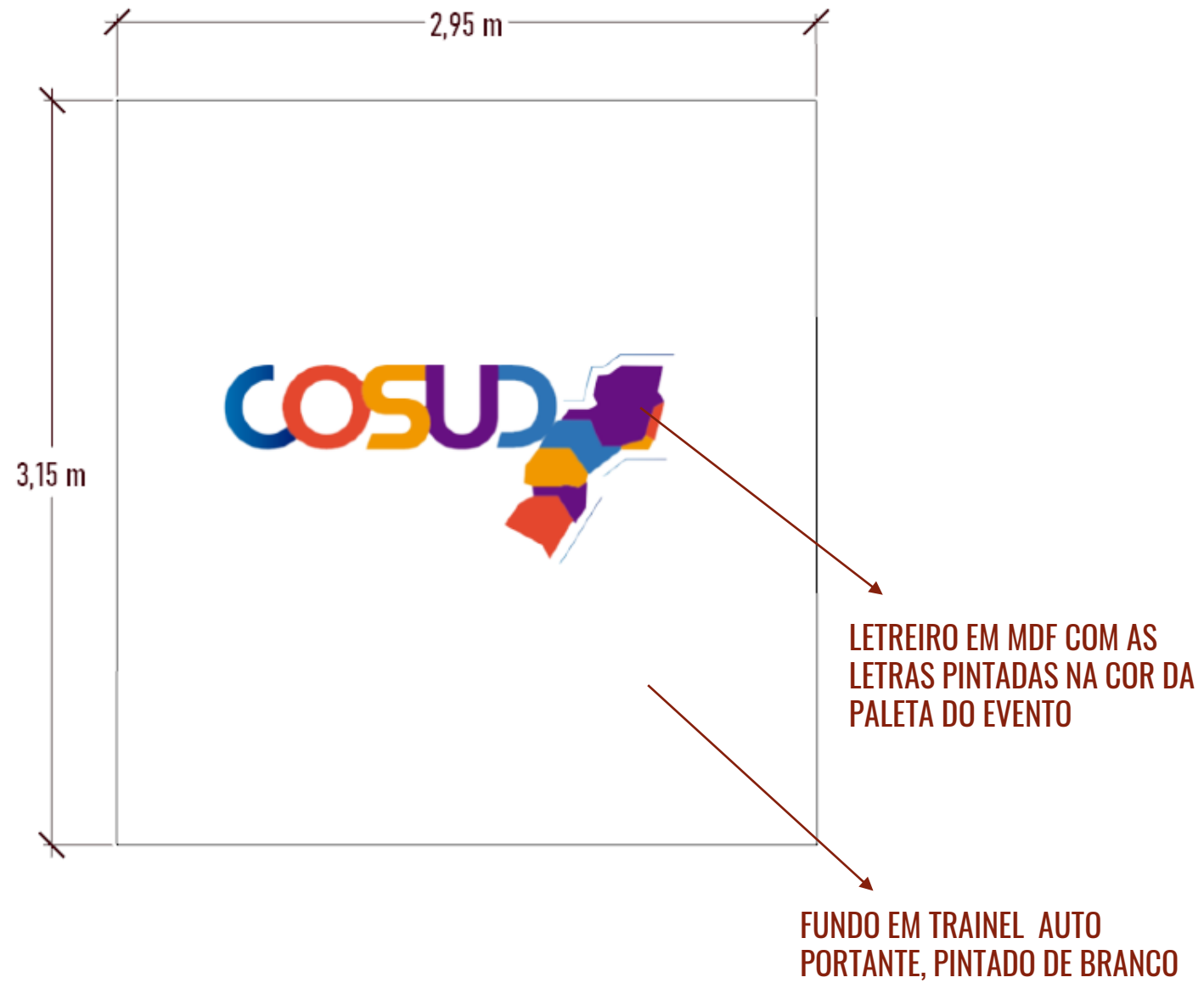

# LETREIRO BALCÃO

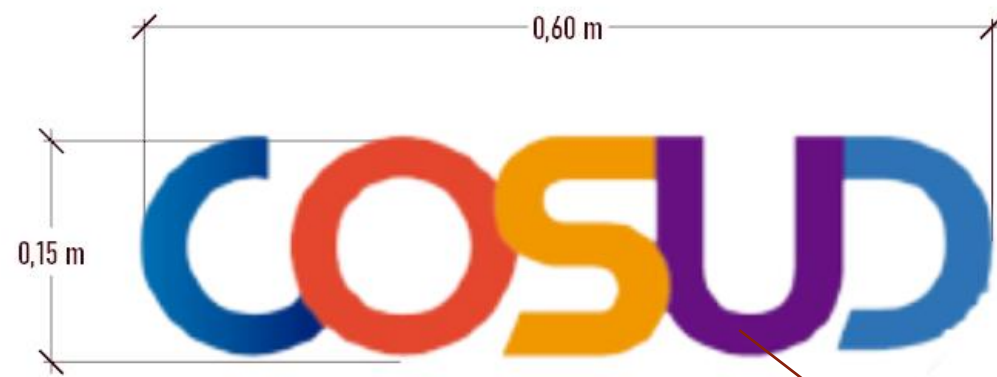

LETREIRO ADESIVADO COM AS LETRAS  
PINTADAS NA COR DA PALETA DO  
EVENTO

# SINALIZAÇÃO GT

## - MLP



# TOTEM DE SINALIZAÇÃO - MLP

ACRÍLICO COM ADESIVO  
ELETROSTÁTICO COLORIDO  
APLICADO

ESTRUTURA EM METALON  
COM ESPESSURA 0,02 CM  
NA COR PRETO

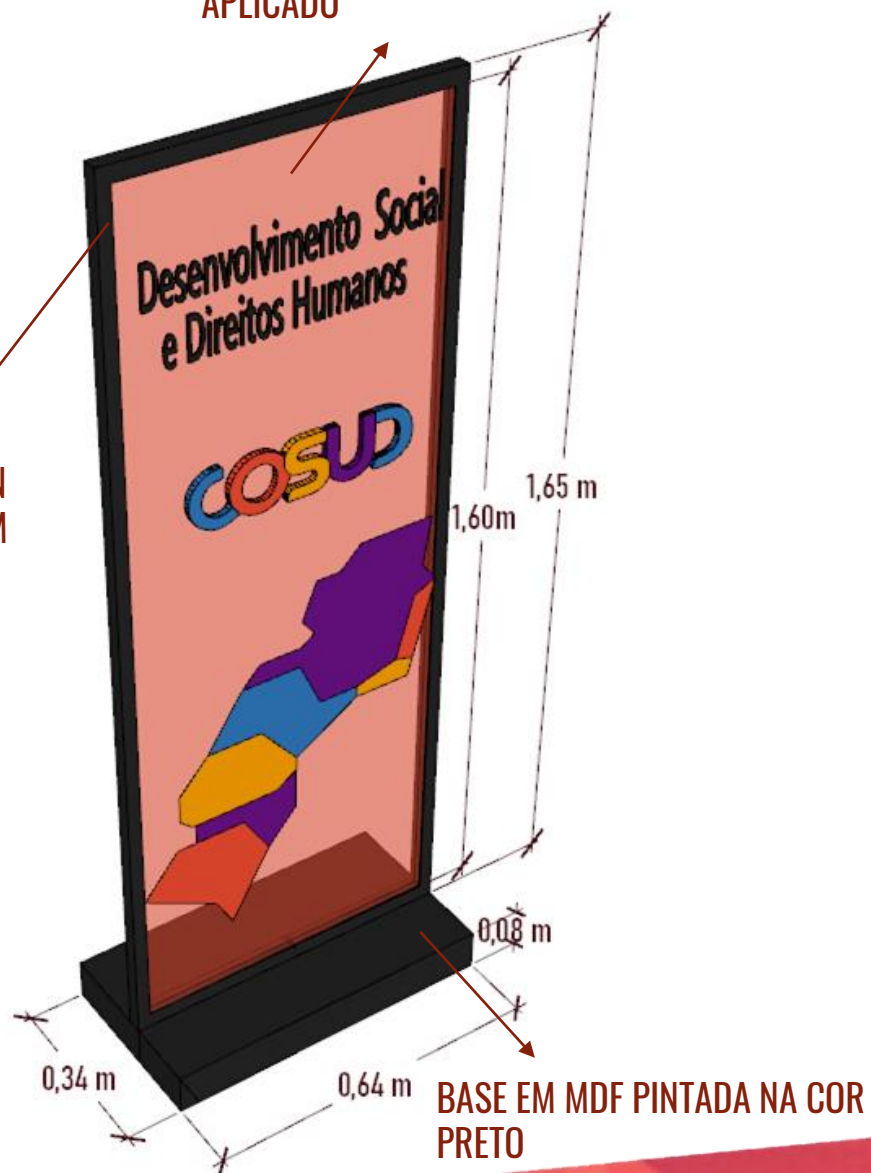

BASE EM MDF PINTADA NA COR  
PRETO

8 UNIDADES





# TOTEM DE SINALIZAÇÃO - MLP

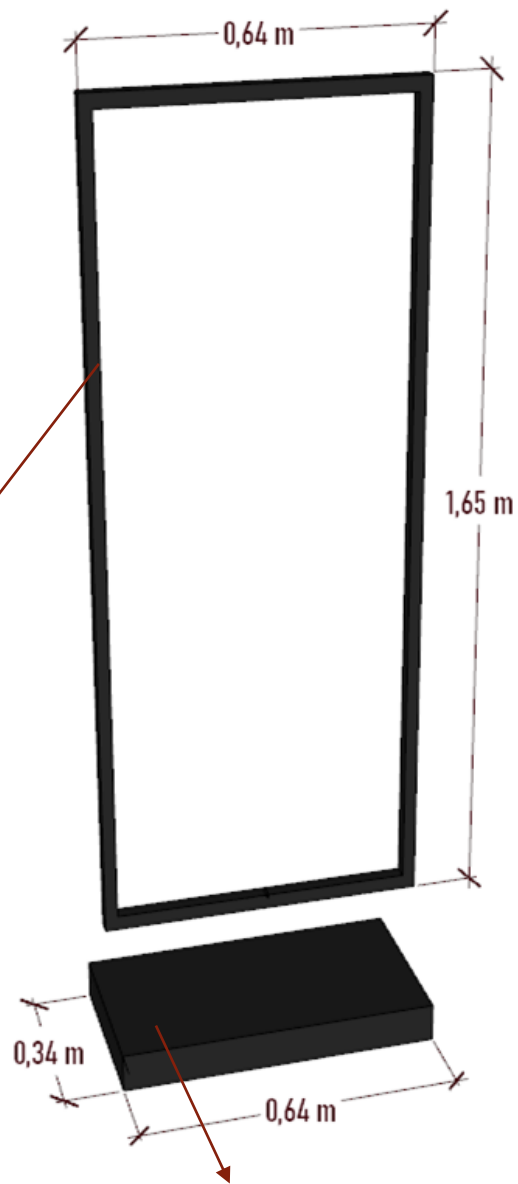

ESTRUTURA EM METALON  
COM ESPESSURA 0,02 CM  
NA COR CINZA

BASE EM MDF PINTADA NA COR  
PRETO

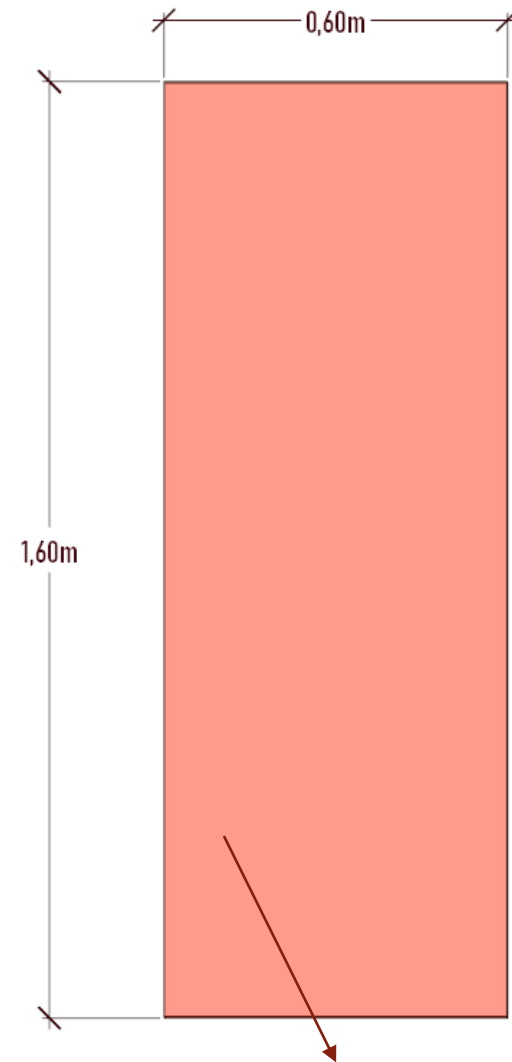

ACRÍLICO COM ADESIVO  
ELETROSTÁTICO COLORIDO  
APLICADO

# TOTEM DE SINALIZAÇÃO - MLP

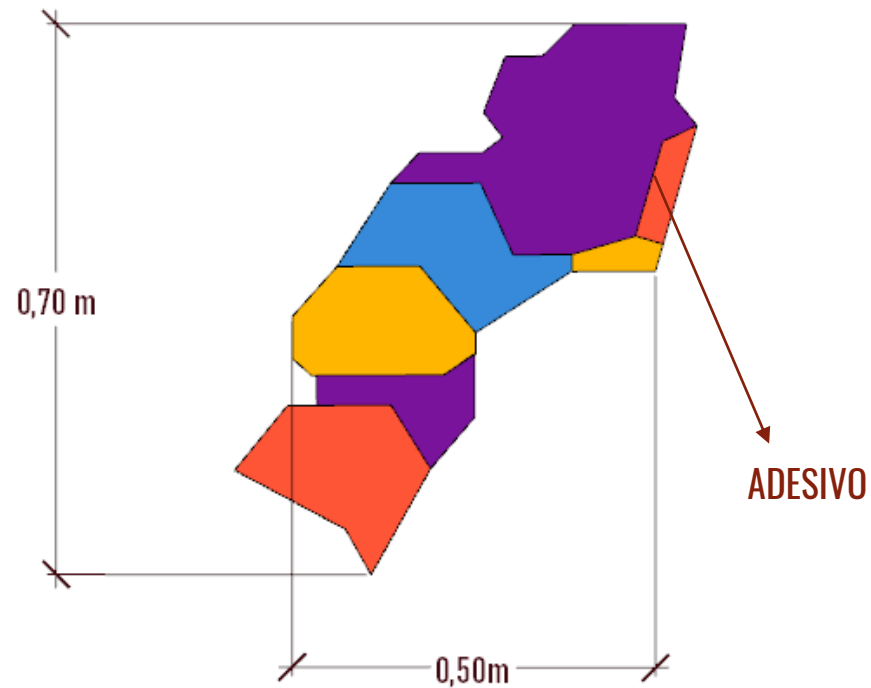

# TOTEM DE SINALIZAÇÃO - MLP

3 UNIDADES

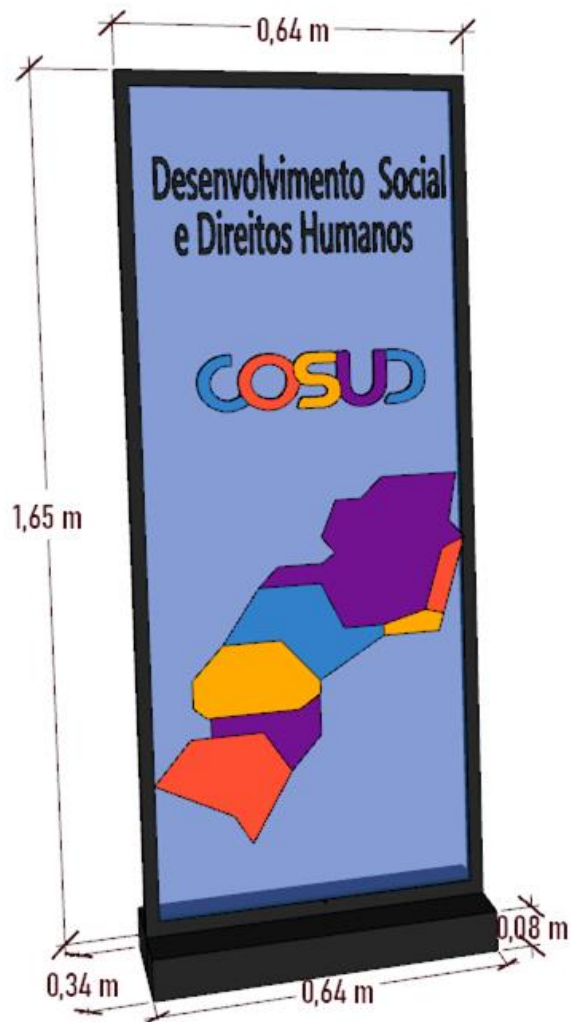

3 UNIDADES

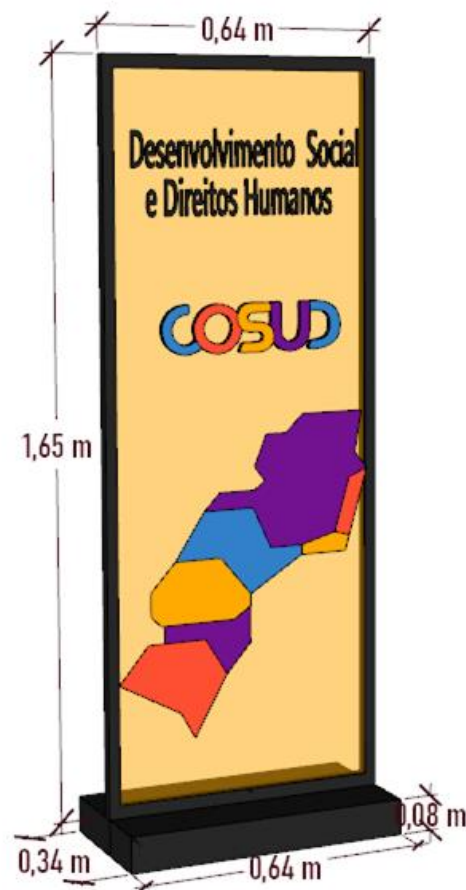

3 UNIDADES

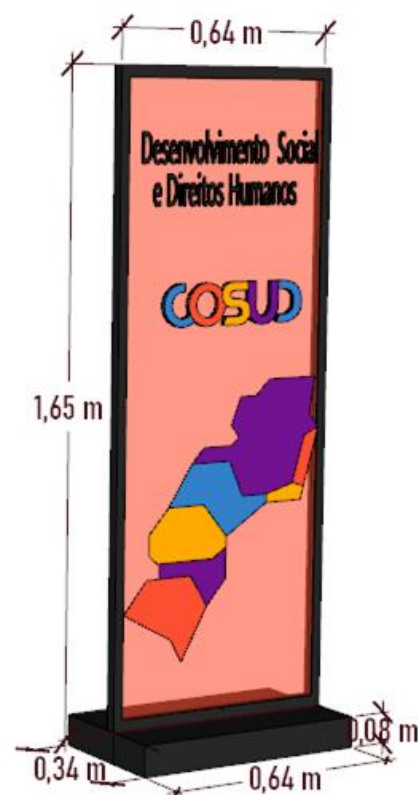

4 UNIDADES

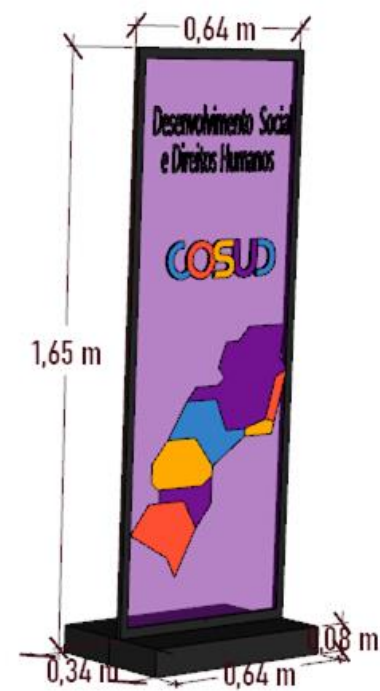

# TOTEM DE SINALIZAÇÃO

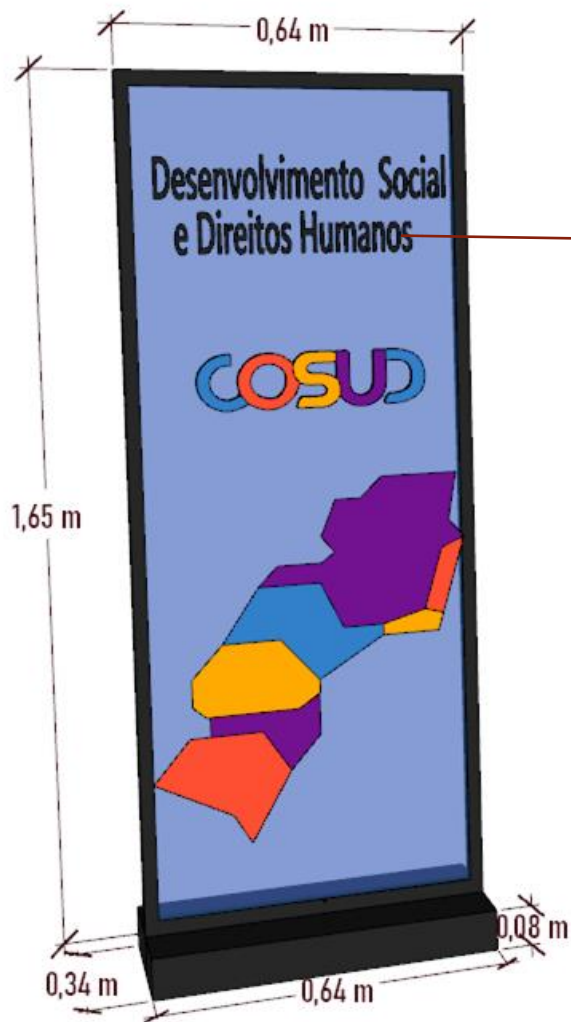

## 3 UNIDADES

CADA TOTEM RECEBERÁ UM TÍTULO DIFERENTE

## TÍTULOS DOS TOTENS

- Desenvolvimento Social e Direitos Humanos
- Fazenda, Planejamento e Previdência
- Saúde

# TOTEM DE SINALIZAÇÃO



## 3 UNIDADES

CADA TOTEM RECEBERÁ UM TÍTULO DIFERENTE

## TÍTULOS DOS TOTENS

- Cultura
- Turismo
- Educação



# TOTEM DE SINALIZAÇÃO

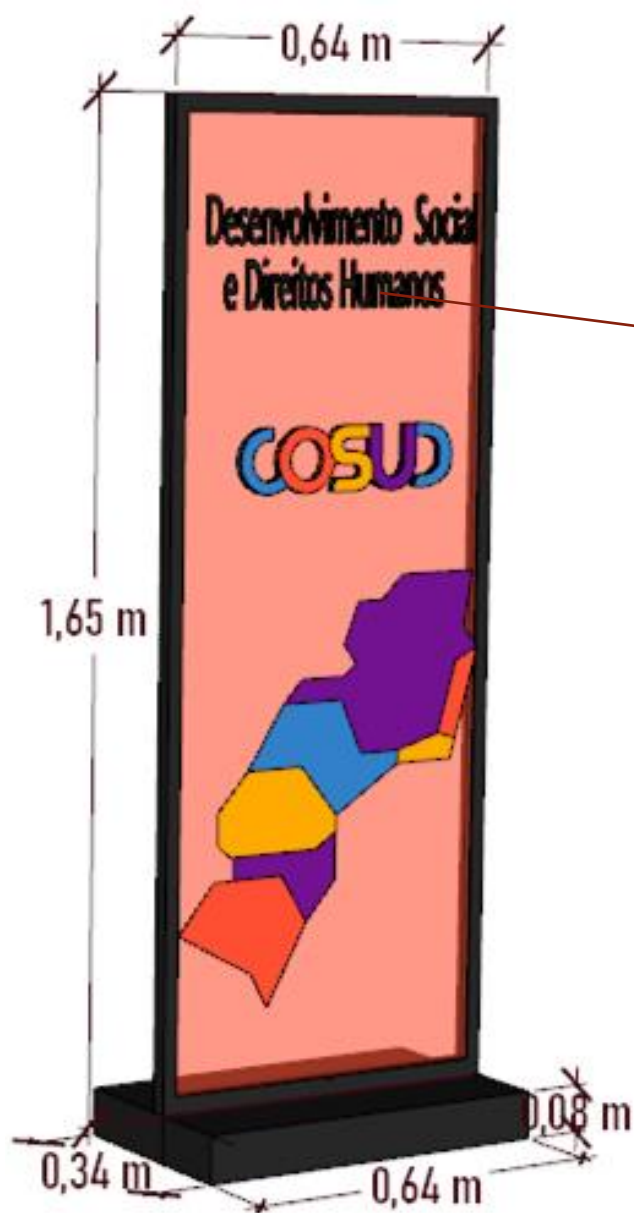

## 3 UNIDADES

CADA TOTEM RECEBERÁ UM TÍTULO DIFERENTE

## TÍTULOS DOS TOTENS

- Desenvolvimento Econômico
- Infraestrutura, Logística e Transportes
- Meio Ambiente

# TOTEM DE SINALIZAÇÃO

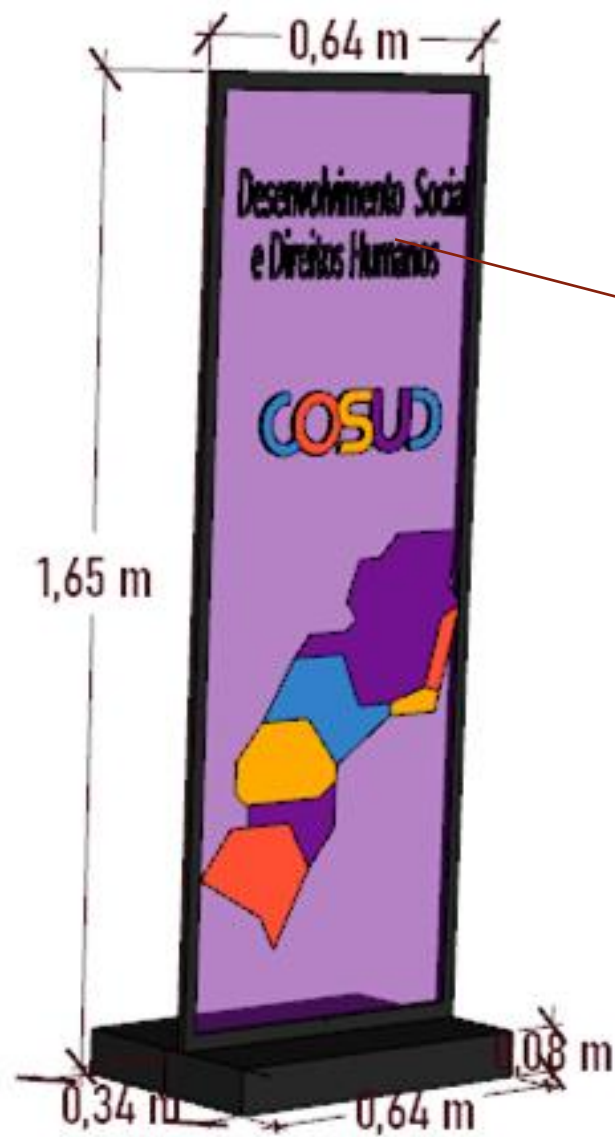

## 4 UNIDADES

CADA TOTEM RECEBERÁ UM TÍTULO DIFERENTE

## TÍTULOS DOS TOTENS

- Agricultura e Pecuária
- Segurança Pública
- Desburocratização Inovação e Tecnologia
- Transparência, Controladoria e Ouvidoria

# TOTEM RECEPÇÃO - PINACOTECA

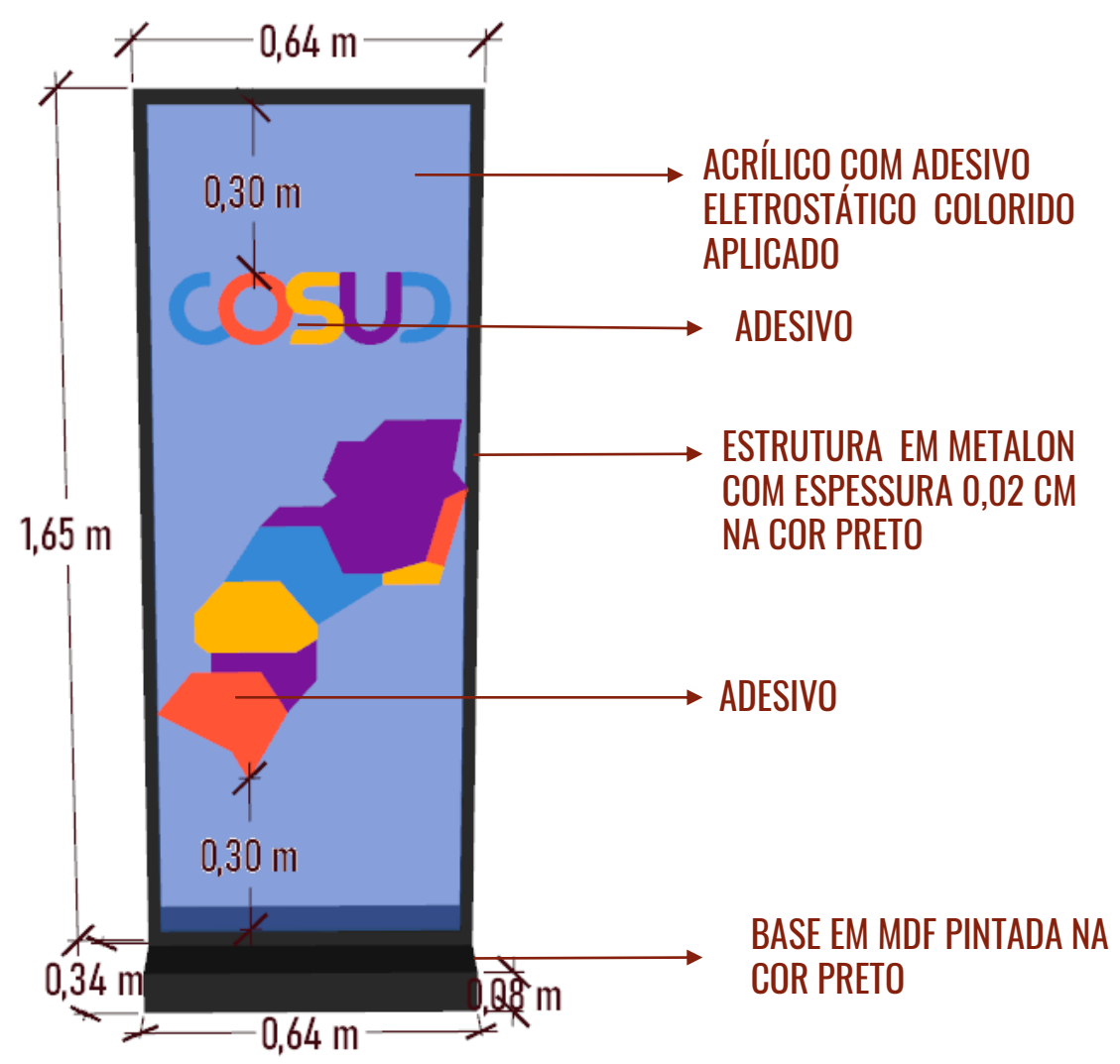

# TOTEM RECEPÇÃO - PINACOTECA

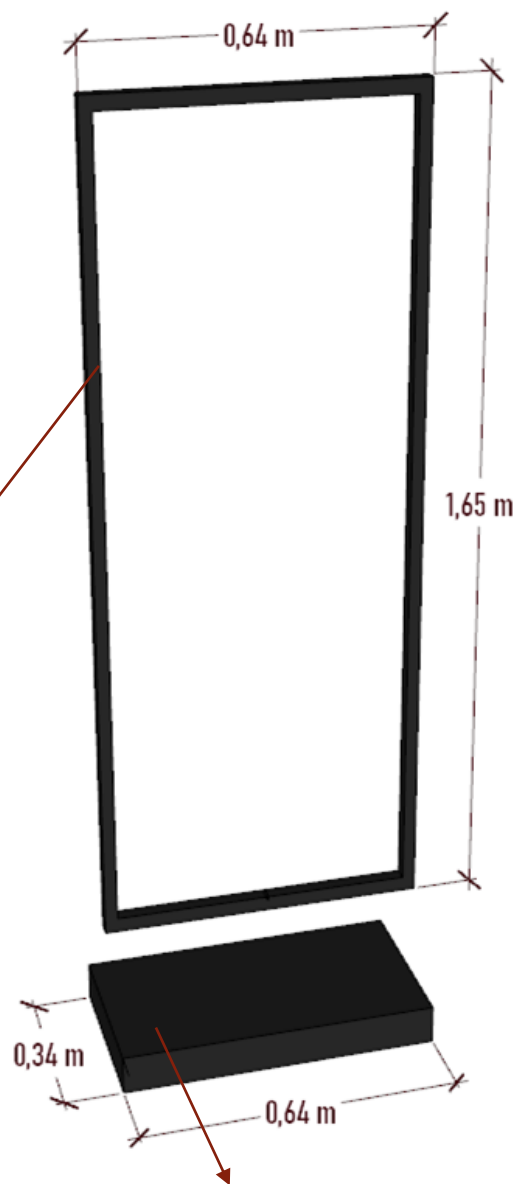

ESTRUTURA EM METALON  
COM ESPESSURA 0,02 CM  
NA COR CINZA

BASE EM MDF PINTADA NA COR  
PRETO

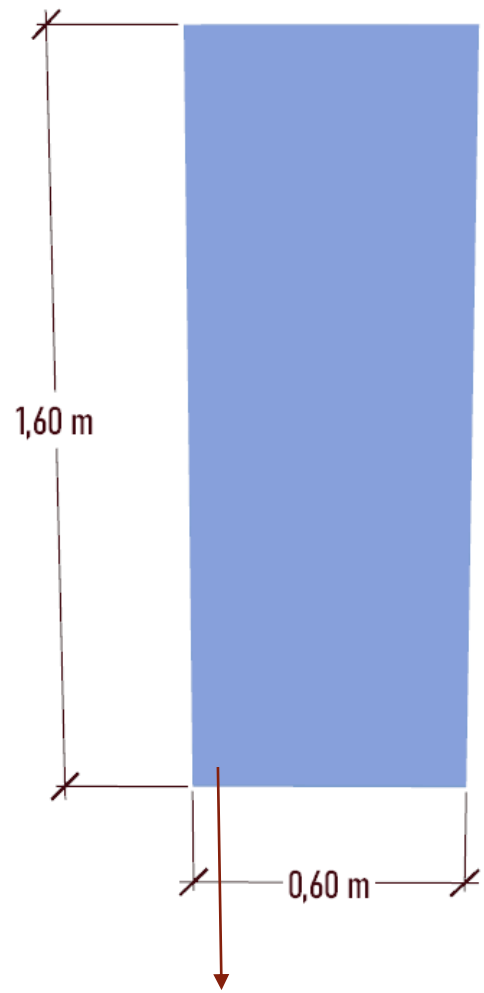

ACRÍLICO COM ADESIVO  
ELETROSTÁTICO AZUL APLICADO

# TOTEM RECEPÇÃO - PINACOTECA

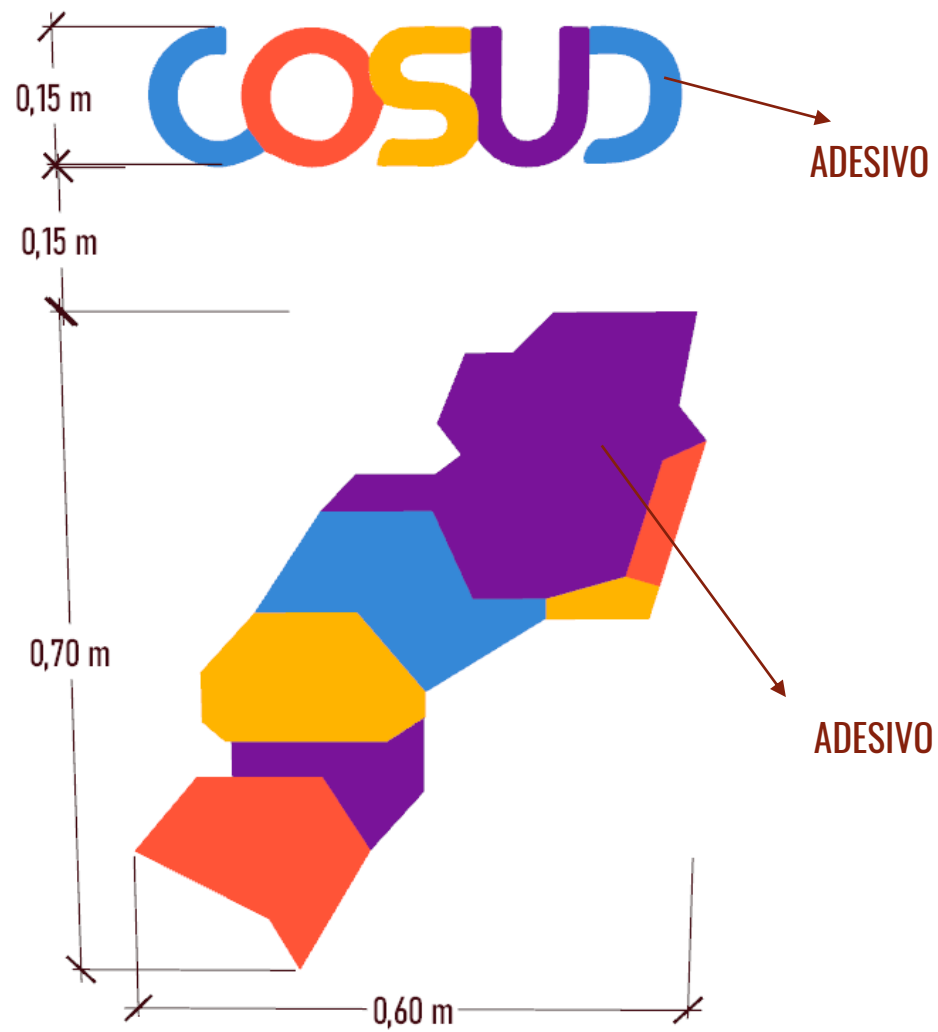



**DIA 02 - 20/10**  
**LOCAI: PINA CONTEMPORÂNEA**

# COQUETEL - PINACOTECA CONTEMPORÂNEA



# LETREIRO

LETRA CAIXA EM MDF PINTADA  
NA COR DA PALETA DO EVENTO,  
COM CONTORNO EM NEON FLEX  
NA MESMA COR DA LETRA.

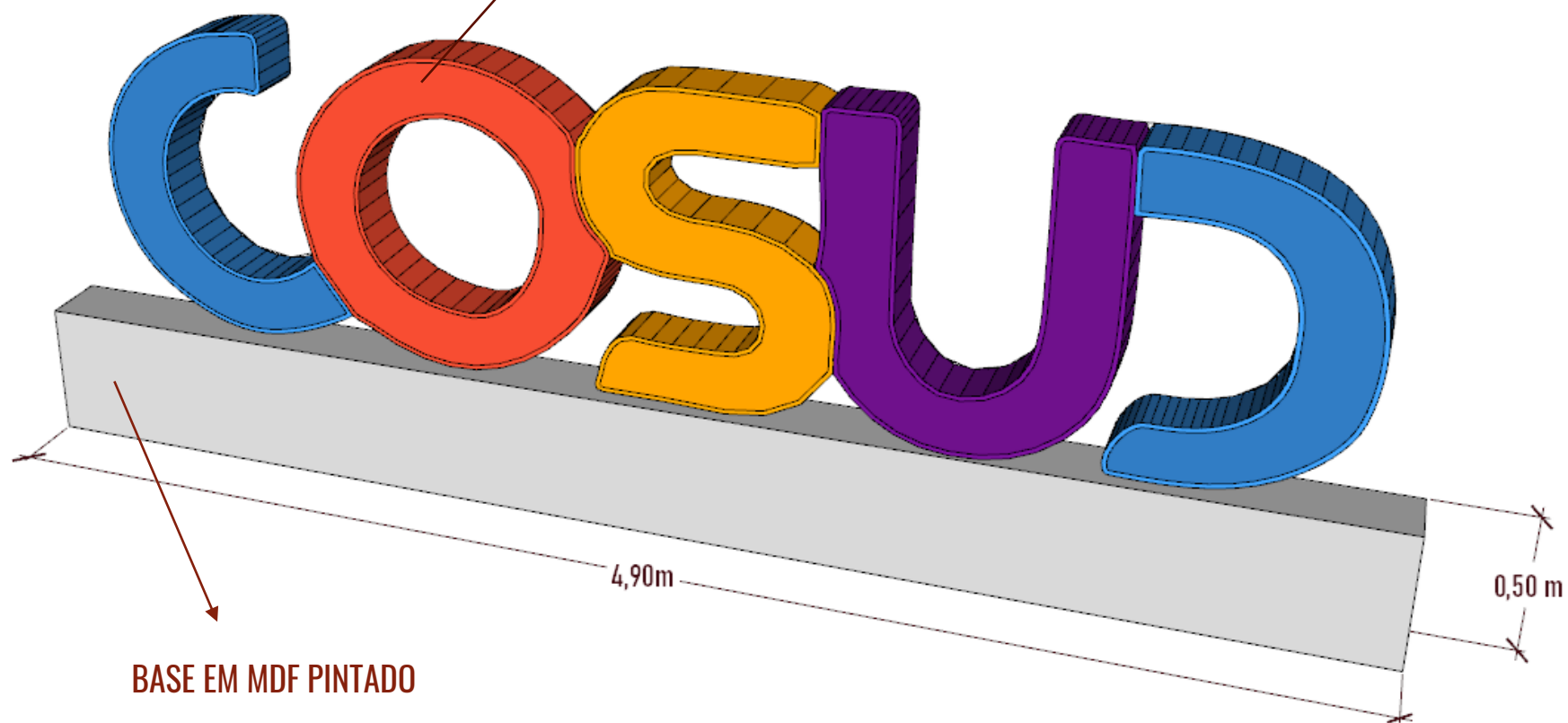

BASE EM MDF PINTADO

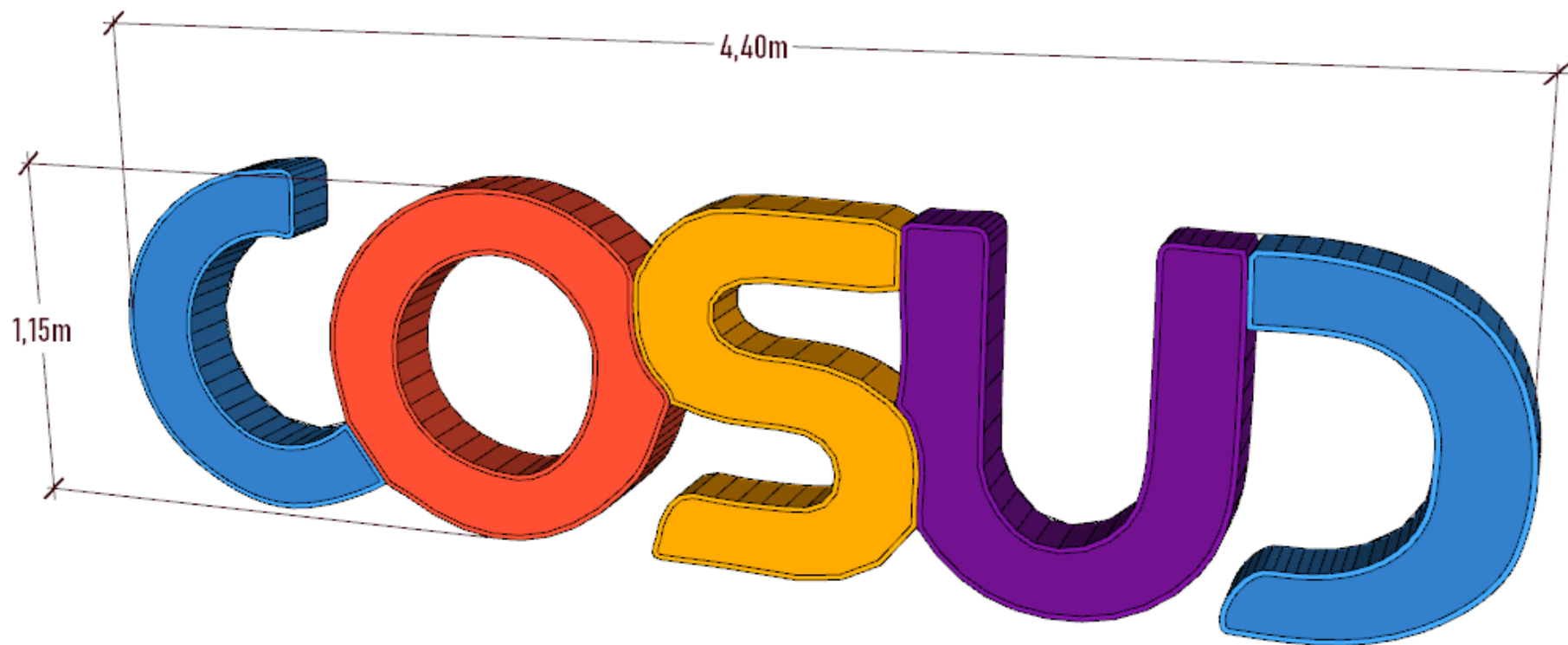



# COQUETEL - PINACOTECA CONTEMPORÂNEA



# TOTEM INTERATIVO

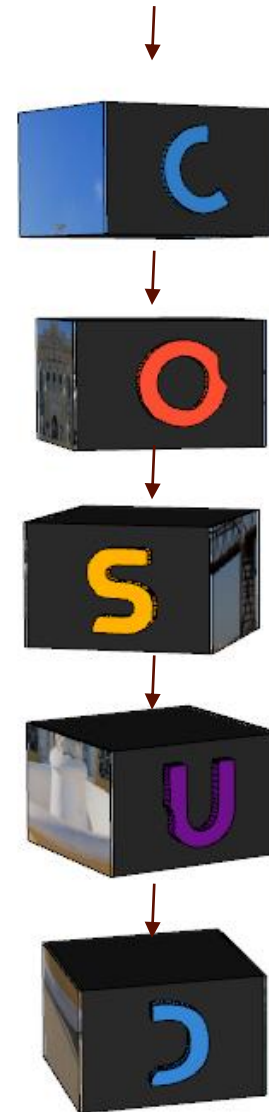
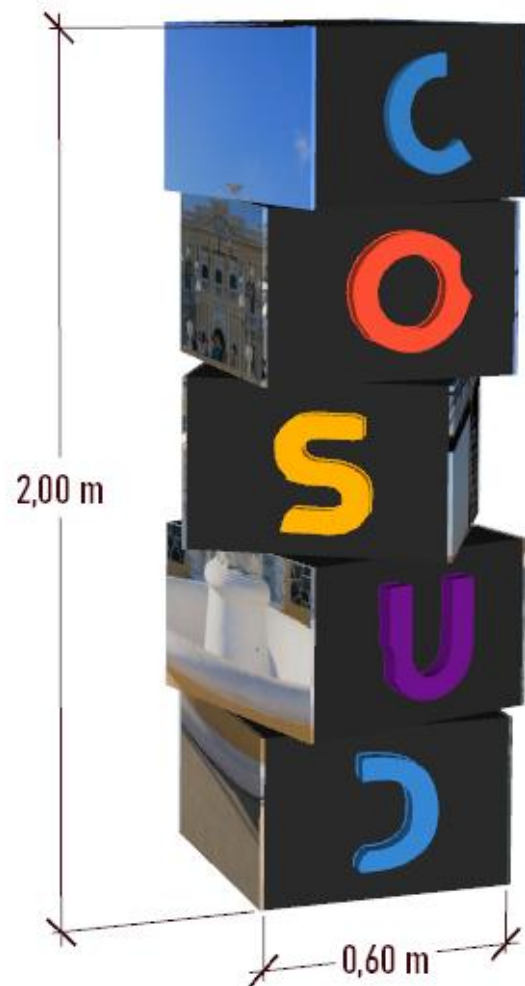

6 UNIDADES



# TOTEM INTERATIVO

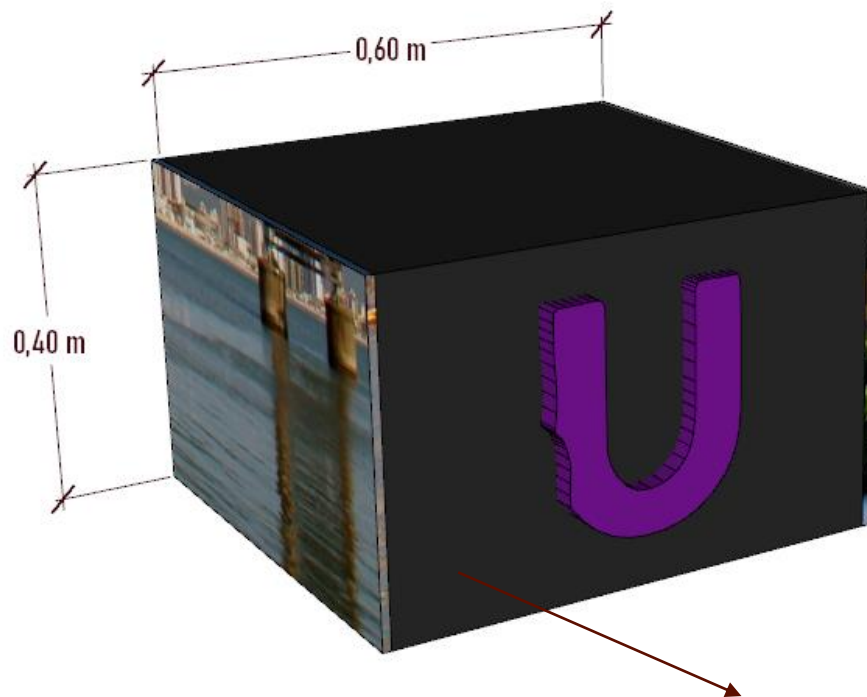

CUBO EM MDF, SENDO 2 LADOS COM ARTE APLICADA ( REALIZADA PELO DESIGNER) E OUTROS 2 LADOS COM LETRA EM MDF PINTADA NA PALETA DO EVENTO.

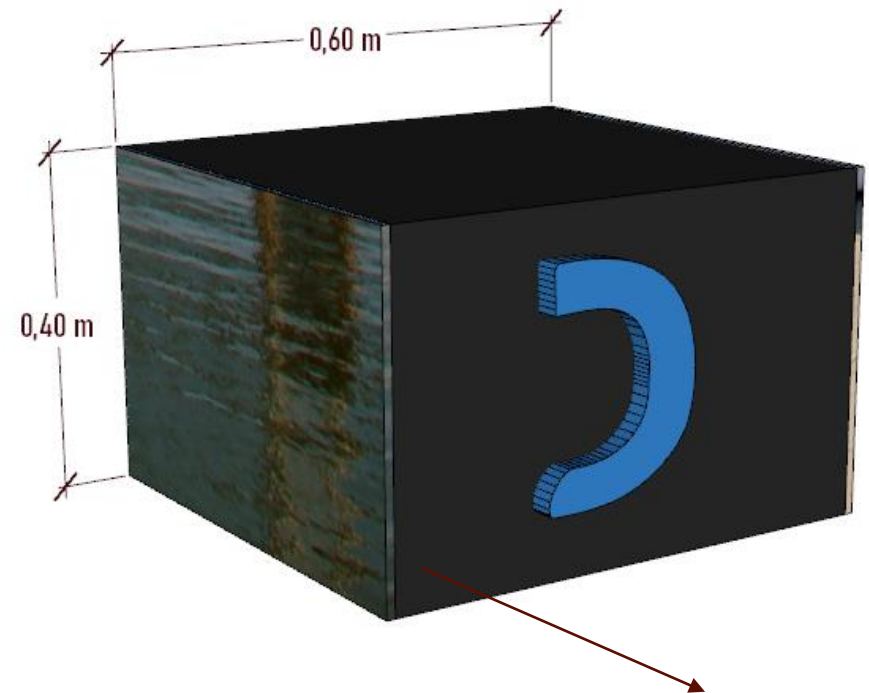

CUBO EM MDF, SENDO 2 LADOS COM ARTE APLICADA ( REALIZADA PELO DESIGNER) E OUTROS 2 LADOS COM LETRA EM MDF PINTADA NA PALETA DO EVENTO.

# TOTEM INTERATIVO

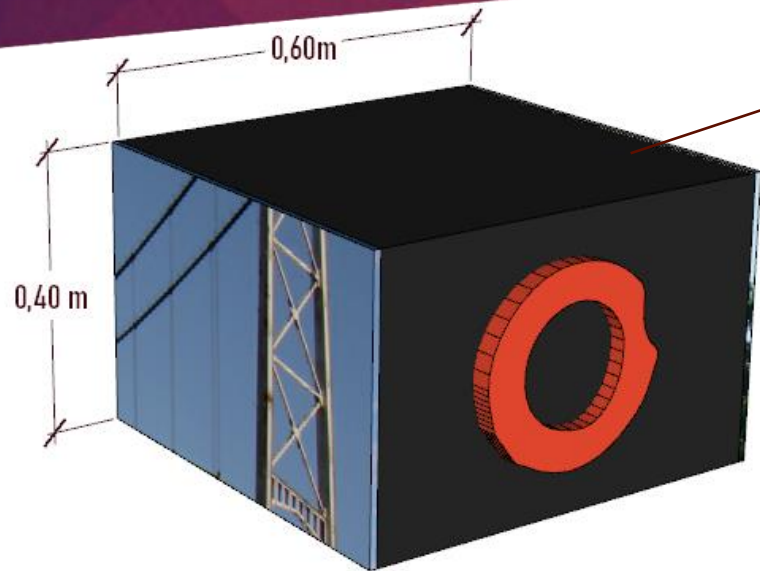

CUBO EM MDF, SENDO 2 LADOS COM ARTE APLICADA ( REALIZADA PELO DESIGNER) E OUTROS 2 LADOS COM LETRA EM MDF PINTADA NA PALETA DO EVENTO.

CUBO EM MDF, SENDO 2 LADOS COM ARTE APLICADA ( REALIZADA PELO DESIGNER) E OUTROS 2 LADOS COM LETRA EM MDF PINTADA NA PALETA DO EVENTO.

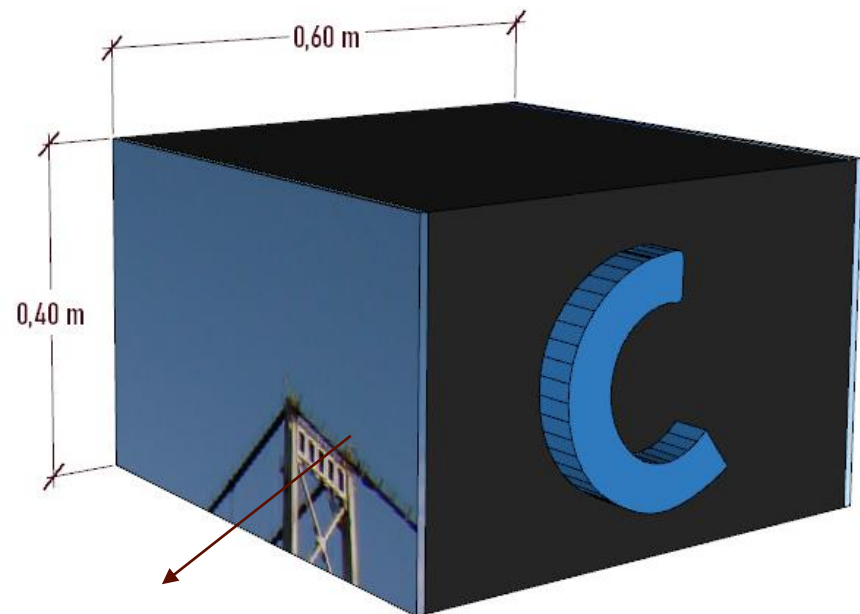
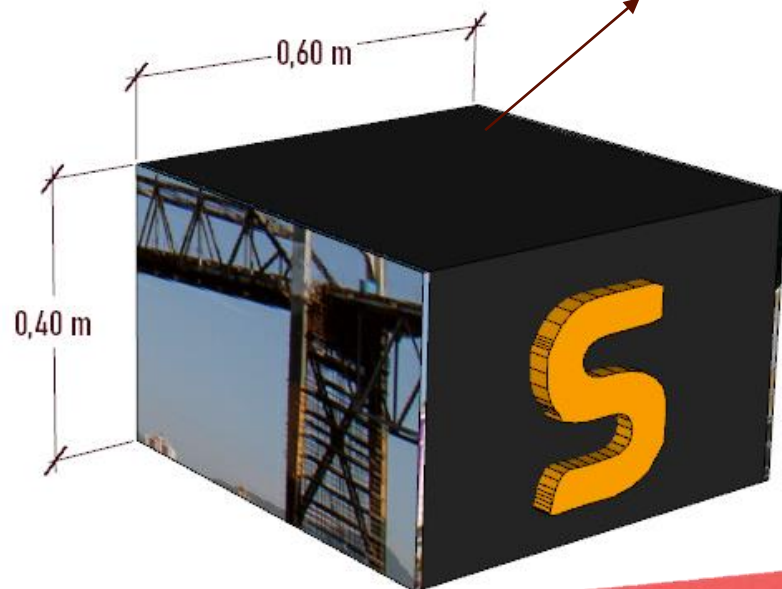

CUBO EM MDF, SENDO 2 LADOS COM ARTE APLICADA ( REALIZADA PELO DESIGNER) E OUTROS 2 LADOS COM LETRA EM MDF PINTADA NA PALETA DO EVENTO.

# COQUETEL - PINACOTECA CONTEMPORÂNEA





# PHOTO OPP CURITIBA

ESTRUTURAL EM TRINEL CHAPEADO AUTO PORTANTE, COM ADESIVO FOSCO, ( IMAGEM DESENVOLVIDA PELO DESIGNER), NEON FLEX NA COR AMARELA APLICADO NO CONTO DA MESMA, COM PISO CARPETE AMARELO. PREVER ACABAMENTOS DE FUNDO EM LONA OU BAGUM PARA ESCONDER A ELÉTRICA.

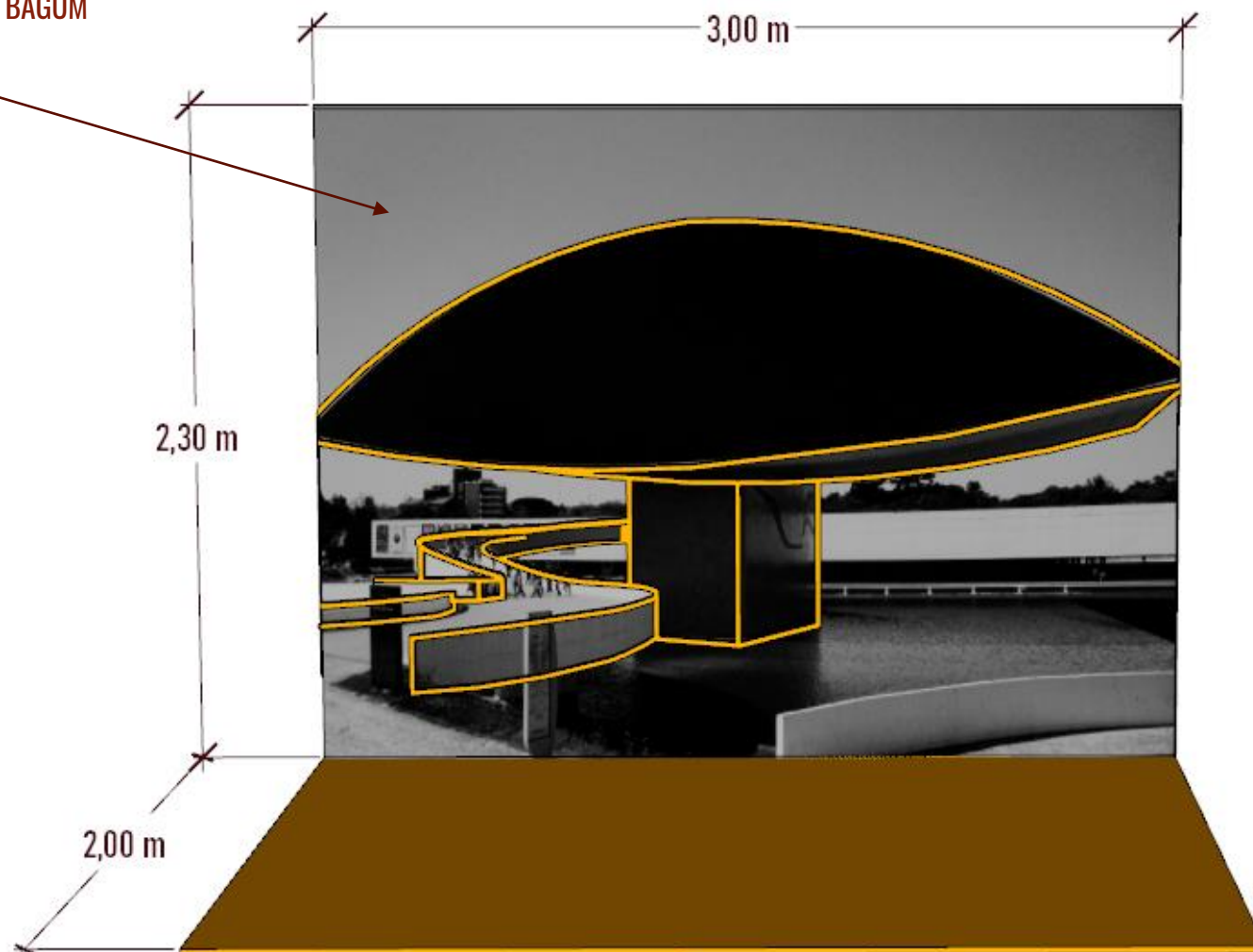

# PHOTO OPP VITÓRIA

ESTRUTURAL EM TRINEL CHAPEADO AUTO PORTANTE, COM ADESIVO FOSCO, ( IMAGEM DESENVOLVIDA PELO DESIGNER), NEON FLEX NA COR ROXO APLICADO NO CONTO RNO DA MESMA, COM PISO EM CARPETE ROXO,. PREVER ACABAMENTOS DE FUNDO EM LONA OU BAGUM PARA ESCONDER A ELÉTRICA.

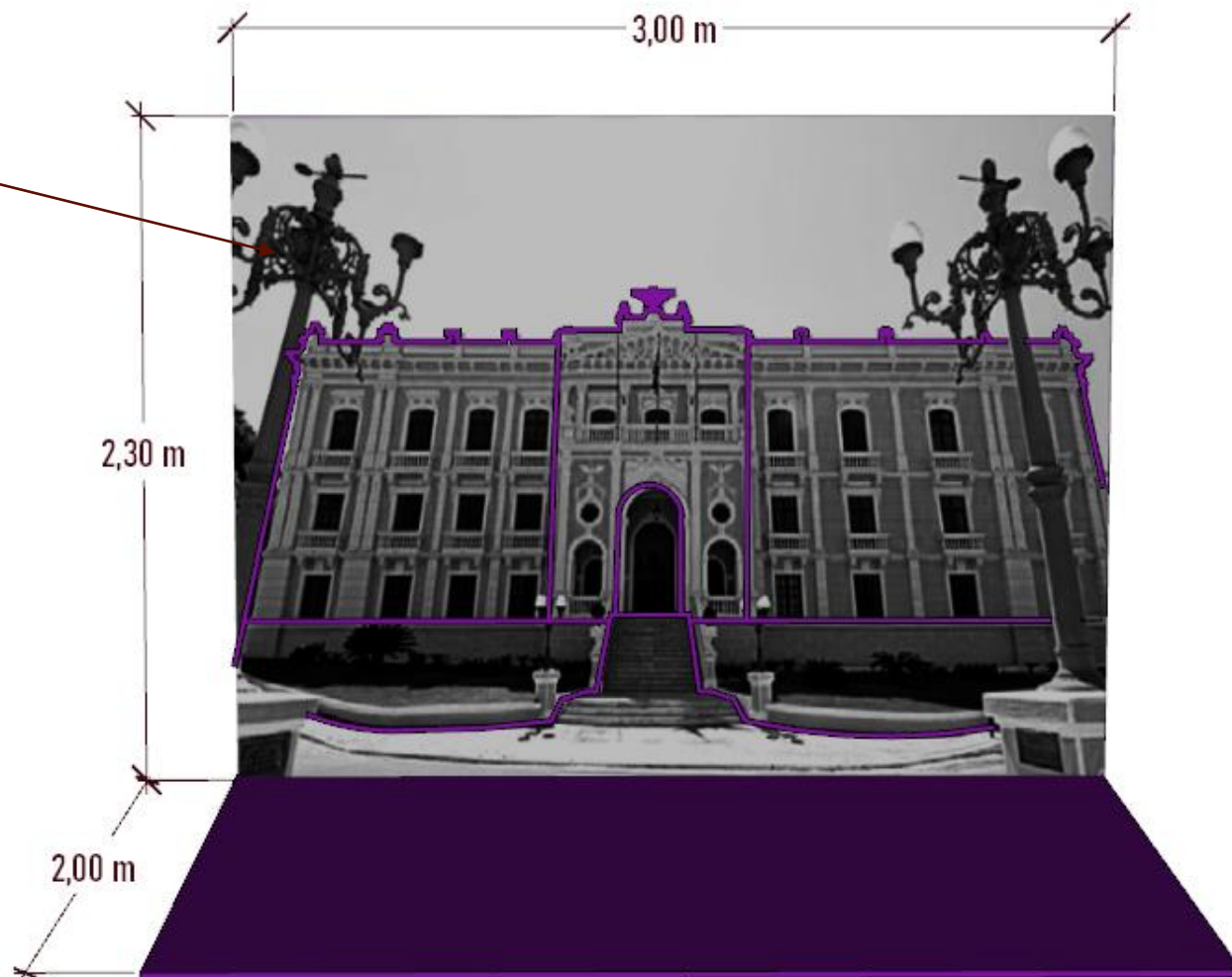

# PHOTO OPP RIO DE JANEIRO

ESTRUTURAL EM TRINEL CHAPEADO AUTO PORTANTE, COM ADESIVO FOSCO, ( IMAGEM DESENVOLVIDA PELO DESIGNER), NEON FLEX NA COR AZUL APLICADO NO CONTO DA MESMA, COM PISO EM CARPETE AZUL. PREVER ACABAMENTOS DE FUNDO EM LONA OU BAGUM PARA ESCONDER A ELÉTRICA.

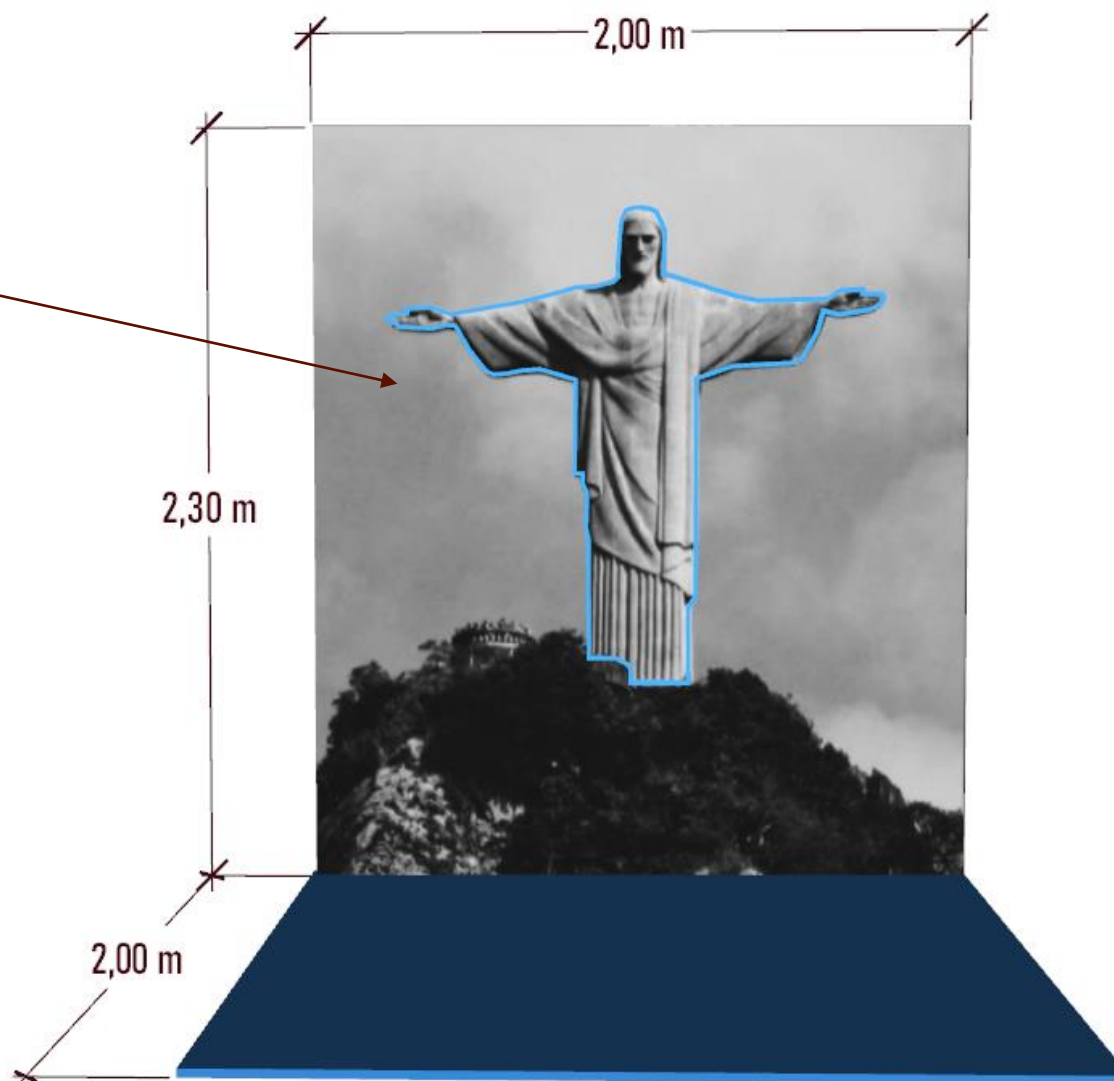



# PHOTO OPP PORTO ALEGRE

ESTRUTURAL EM TRINEL CHAPEADO AUTO PORTANTE, COM ADESIVO FOSCO, ( IMAGEM DESENVOLVIDA PELO DESIGNER), NEON FLEX NA COR VERMELHA APLICADO NO CONTO DA MESMA, COM PISO EM CARPETE VERMELHO. PREVER ACABAMENTOS DE FUNDO EM LONA OU BAGUM PARA ESCONDER A ELÉTRICA.



# PHOTO OPP SÃO PAULO

ESTRUTURAL EM TRAINEL CHAPEADO AUTO PORTANTE, COM ADESIVO FOSCO, ( IMAGEM DESENVOLVIDA PELO DESIGNER), NEON FLEX NA COR ROXO APLICADO NO CONTORNO DA MESMA, PISO COM CARPETE ROXO. PREVER ACABAMENTOS DE FUNDO EM LONA OU BAGUM PARA ESCONDER A ELÉTRICA.

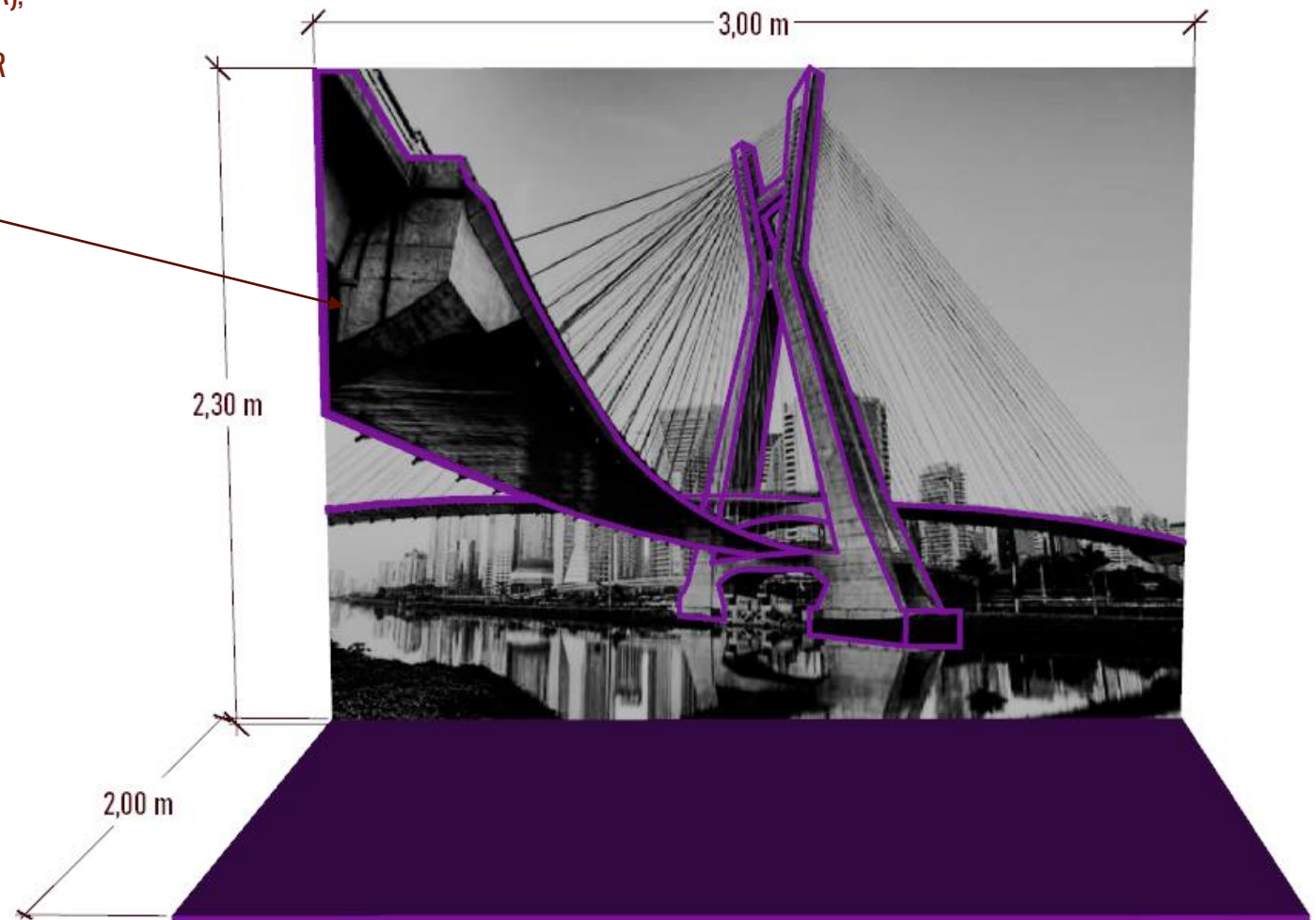

# PHOTO OPP

ESTRUTURAL EM TRINEL CHAPEADO AUTO PORTANTE, COM ADESIVO FOSCO, ( IMAGEM DESENVOLVIDA PELO DESIGNER), NEON FLEX NA COR AZUL APLICADO NO CONTORNO DA MESMA, COM PISO EM CARPETE AZUL, PREVER ACABAMENTOS DE FUNDO EM LONA OU BAGUM PARA ESCONDER A ELÉTRICA.

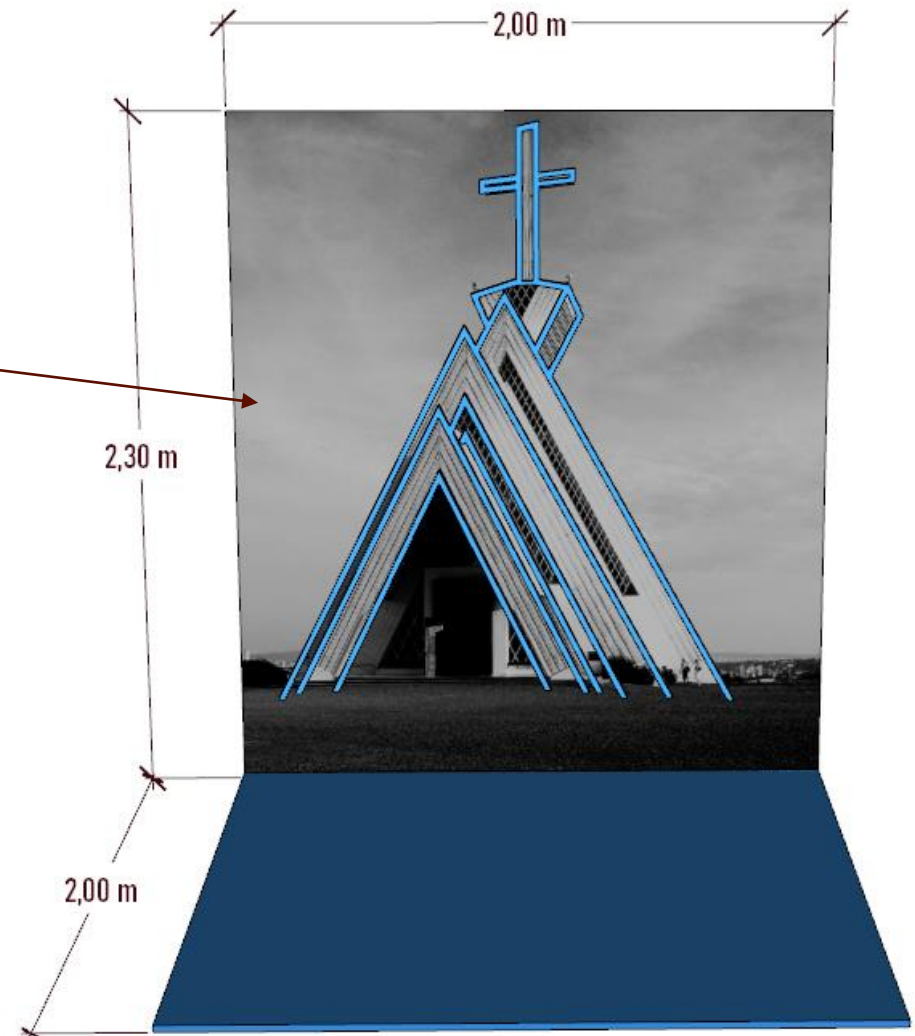

# PHOTO OPP MINAS GERAIS

ESTRUTURAL EM TRAINEL CHAPEADO AUTO PORTANTE, COM ADESIVO FOSCO, ( IMAGEM DESENVOLVIDA PELO DESIGNER), NEON FLEX NA COR VERMELHA, APLICADO NO CONTOURO DA MESMA, COM PISO EM CARPETE VERMELHO. PREVER ACABAMENTOS DE FUNDO EM LONA OU BAGUM PARA ESCONDER A ELÉTRICA.

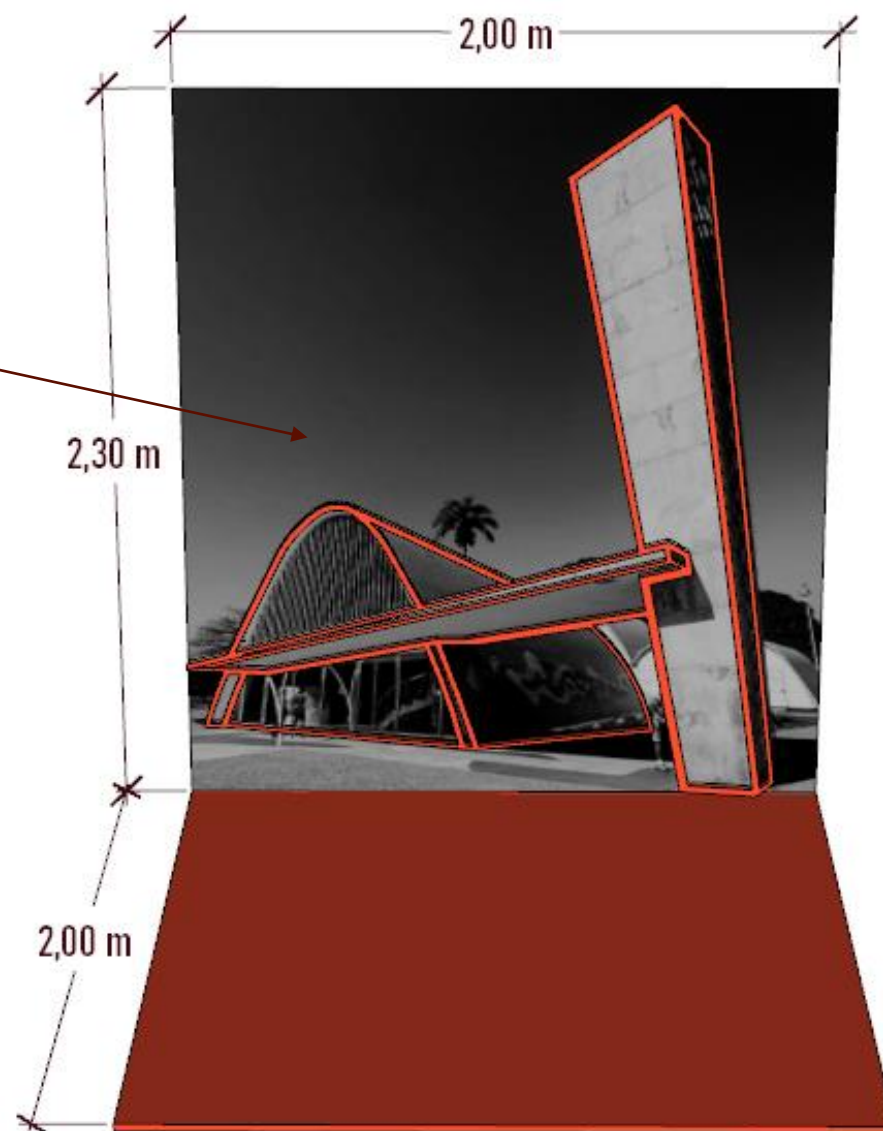



# AÉREO SÃO PAULO

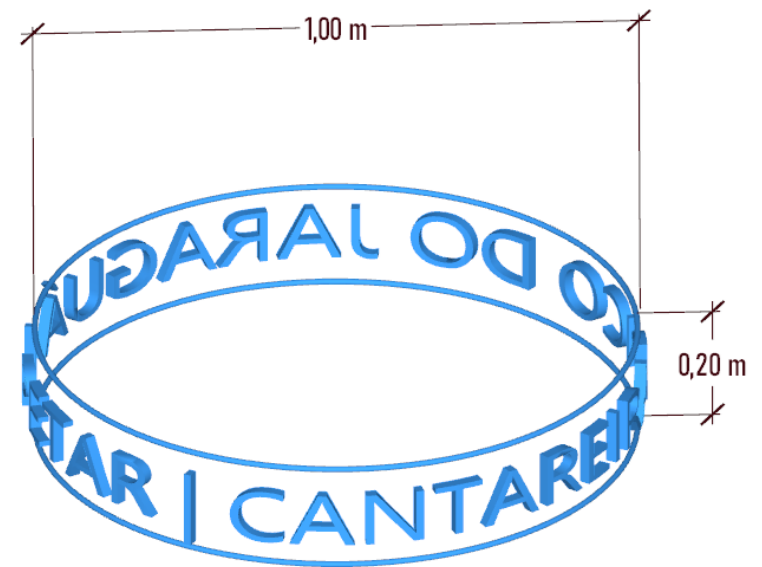
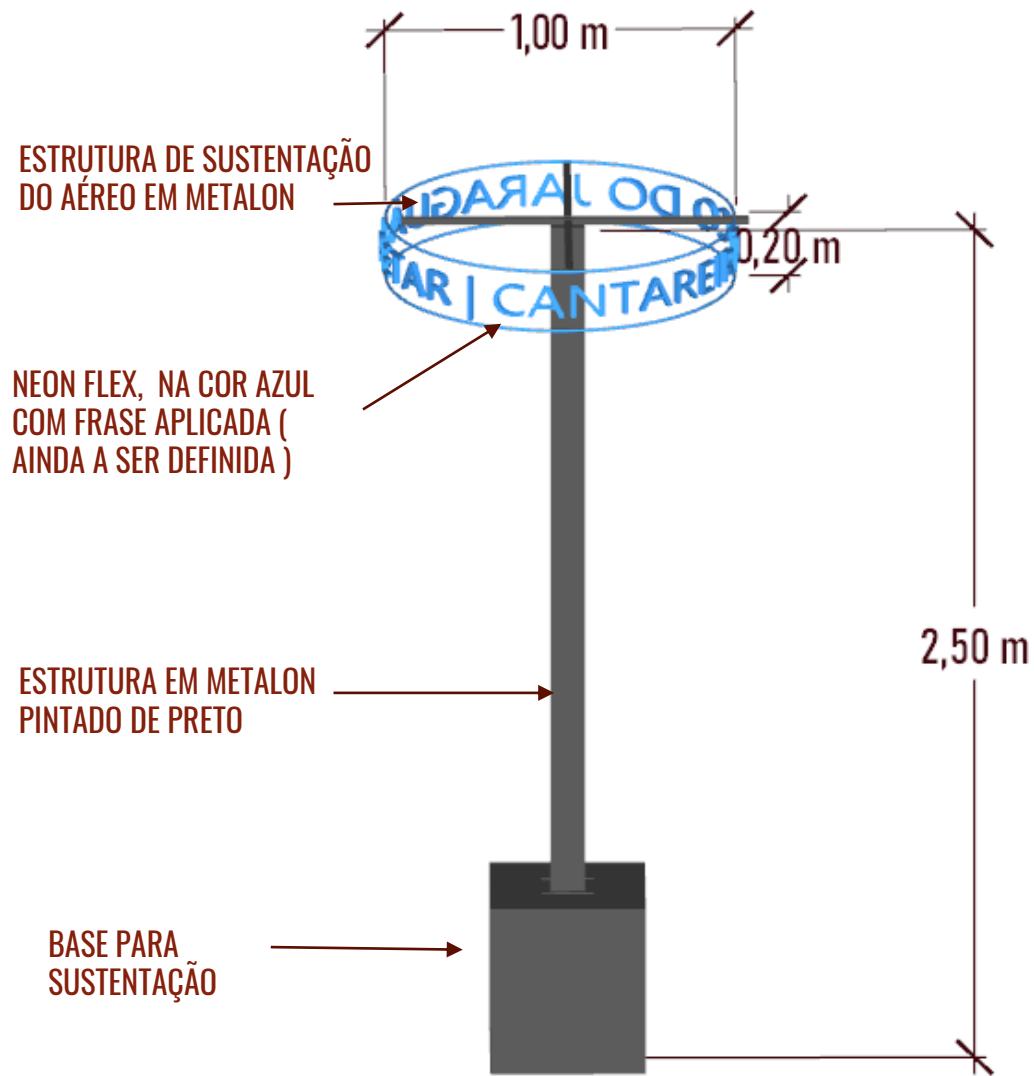

# AÉREO RIO DE JANEIRO

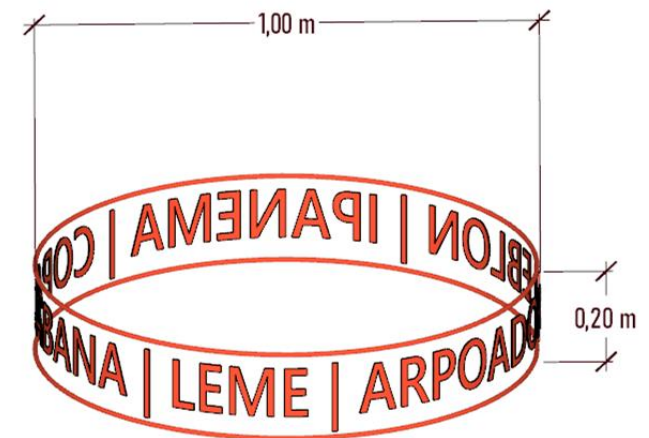
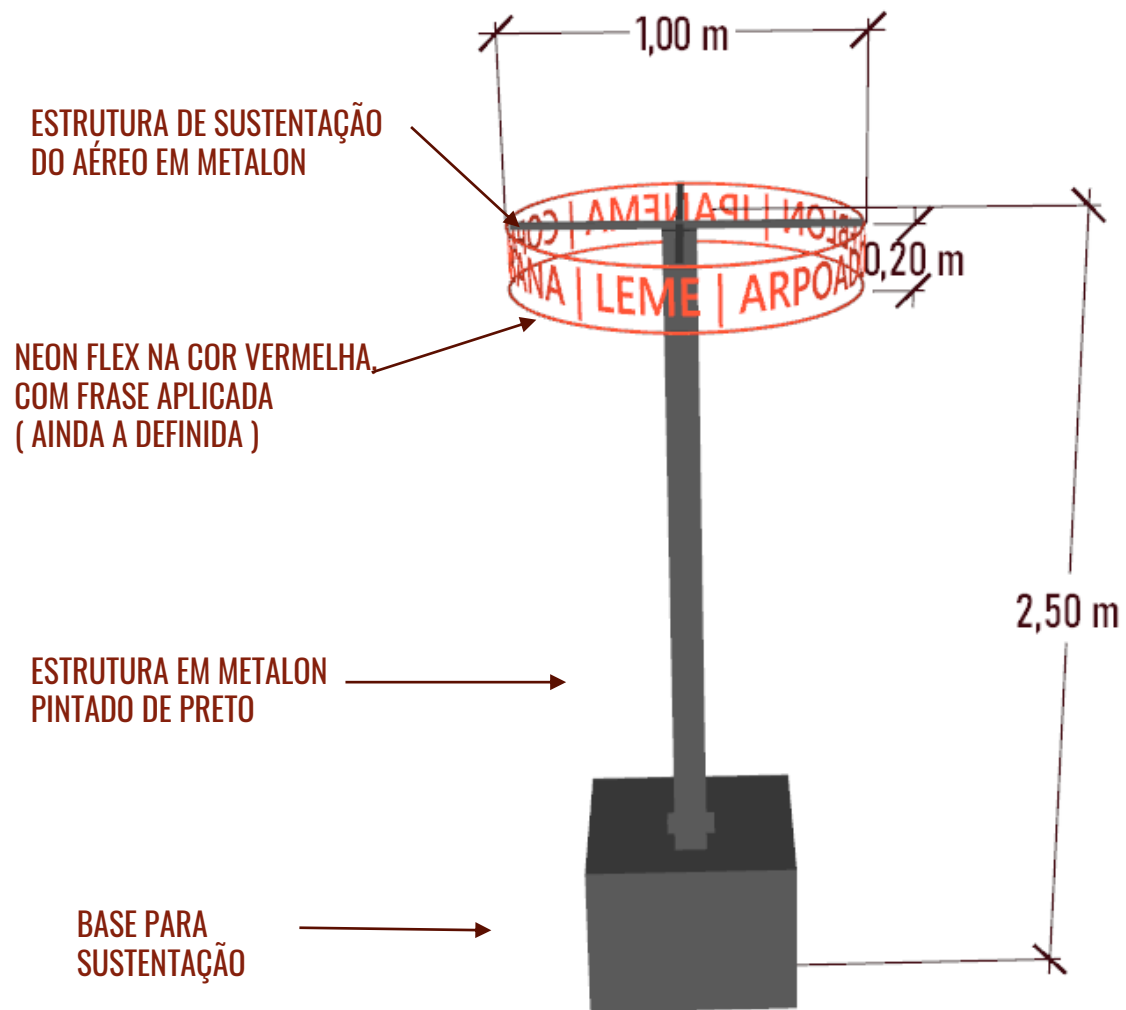



# AÉREO RIO GRANDE SUL

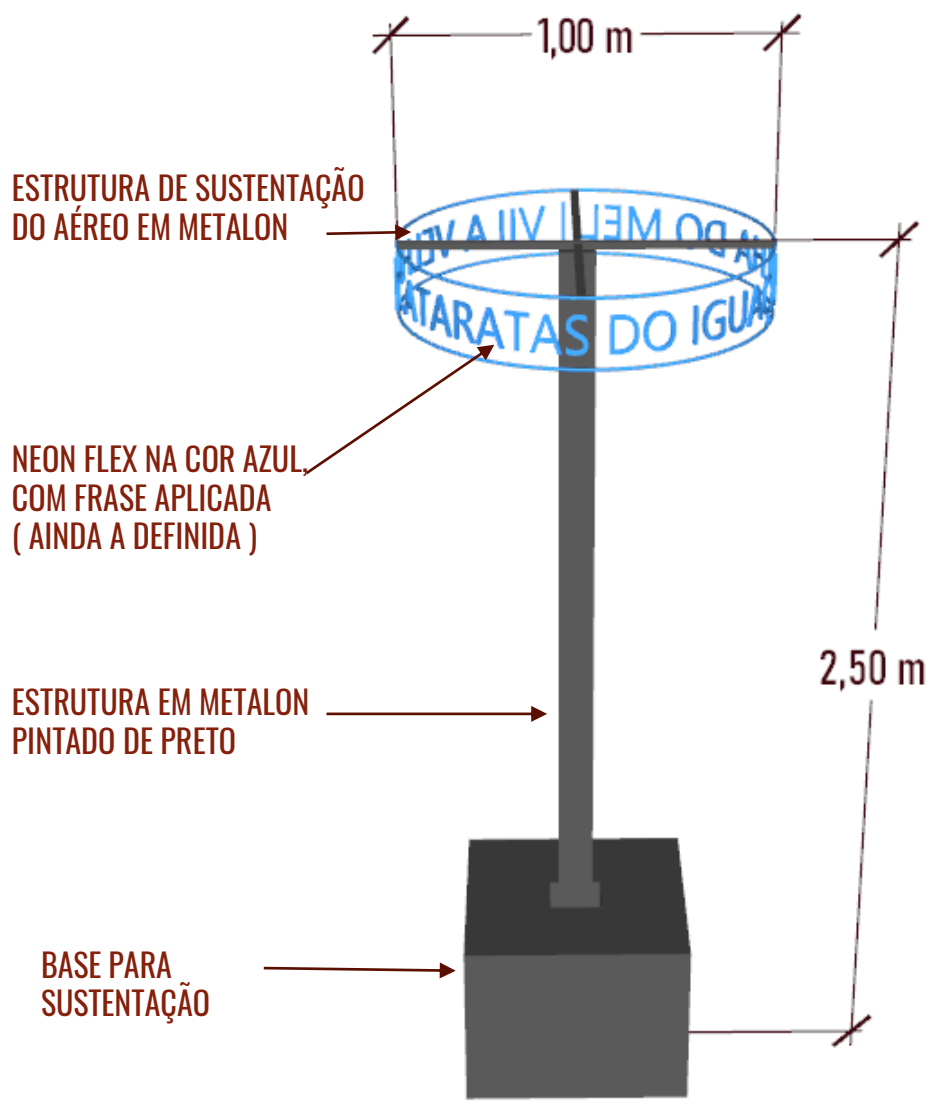

# AÉREO MINAS GERAIS

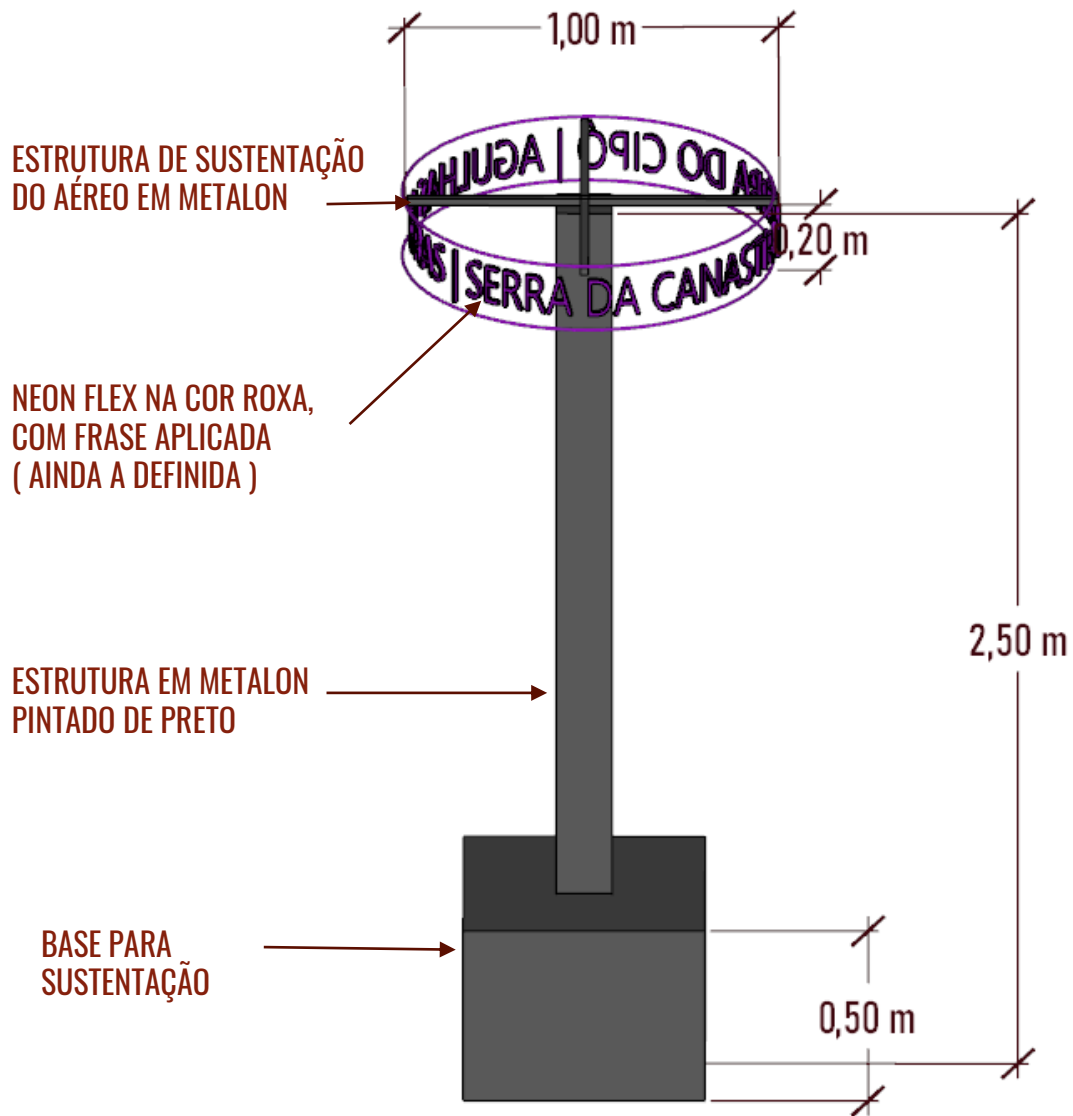

# AÉREO ESPIRITO SANTOS

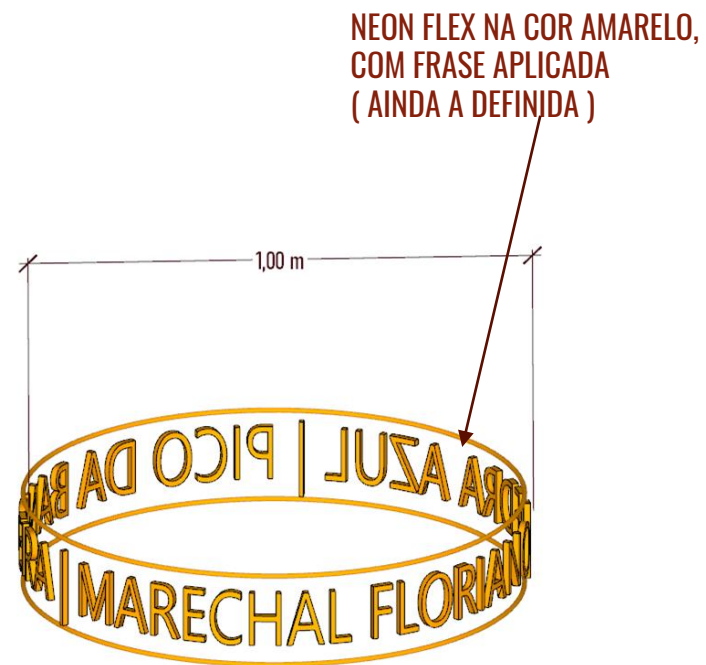
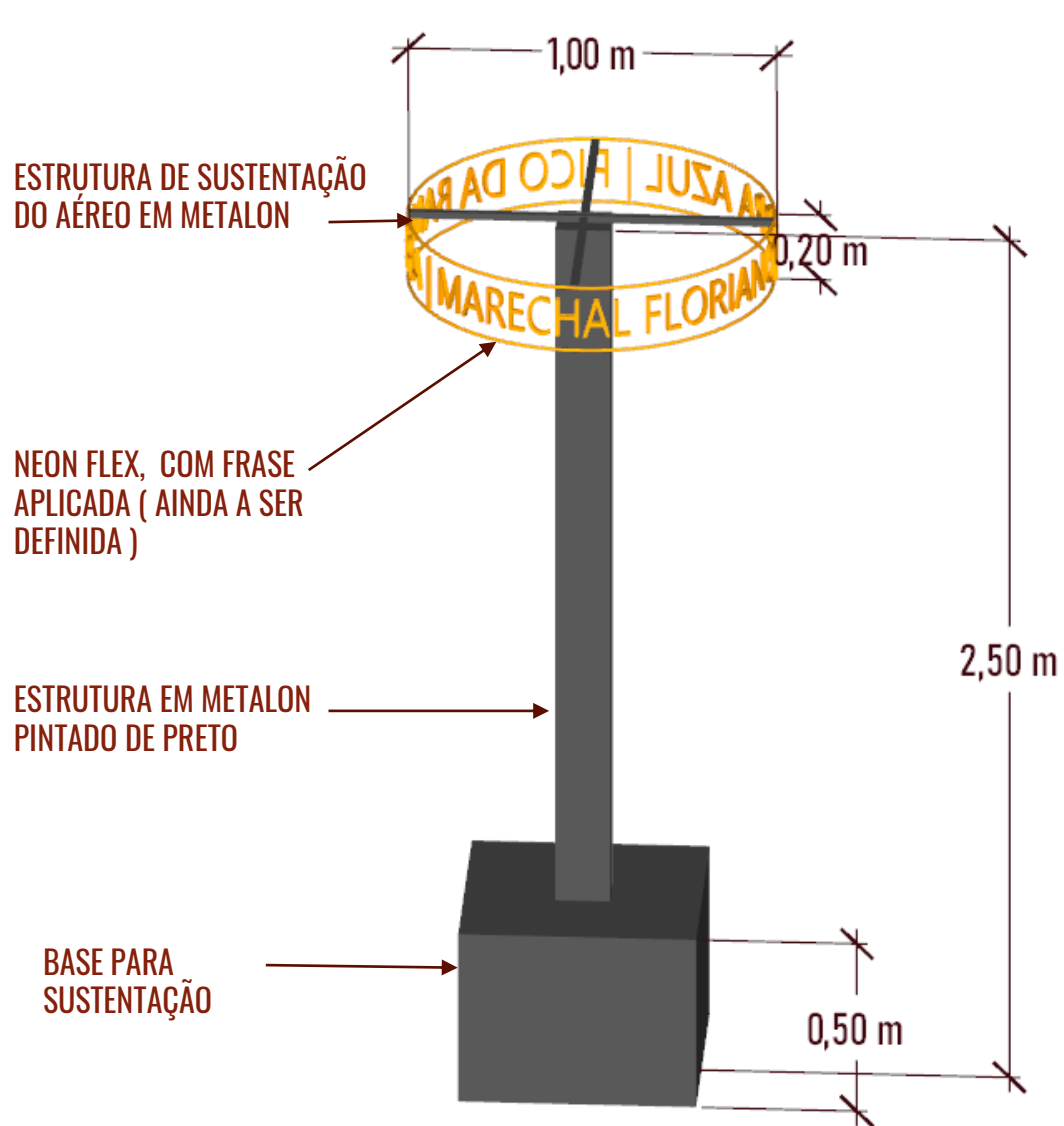

# AÉREO PARANÁ

ESTRUTURA DE SUSTENTAÇÃO  
DO AÉREO EM METALON →

NEON FLEX, COM FRASE  
APLICADA ( AINDA A SER  
DEFINIDA ) ↗

ESTRUTURA EM METALON  
PINTADO DE PRETO →

BASE PARA  
SUSTENTAÇÃO →

NEON FLEX NA COR ROXO,  
COM FRASE APLICADA  
( AINDA A DEFINIDA ) ↘

# AÉREO PARANÁ

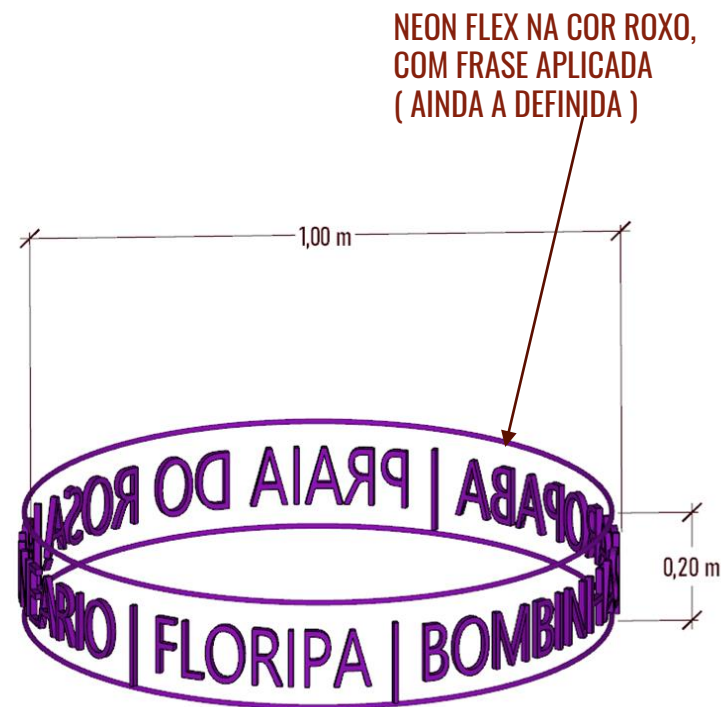
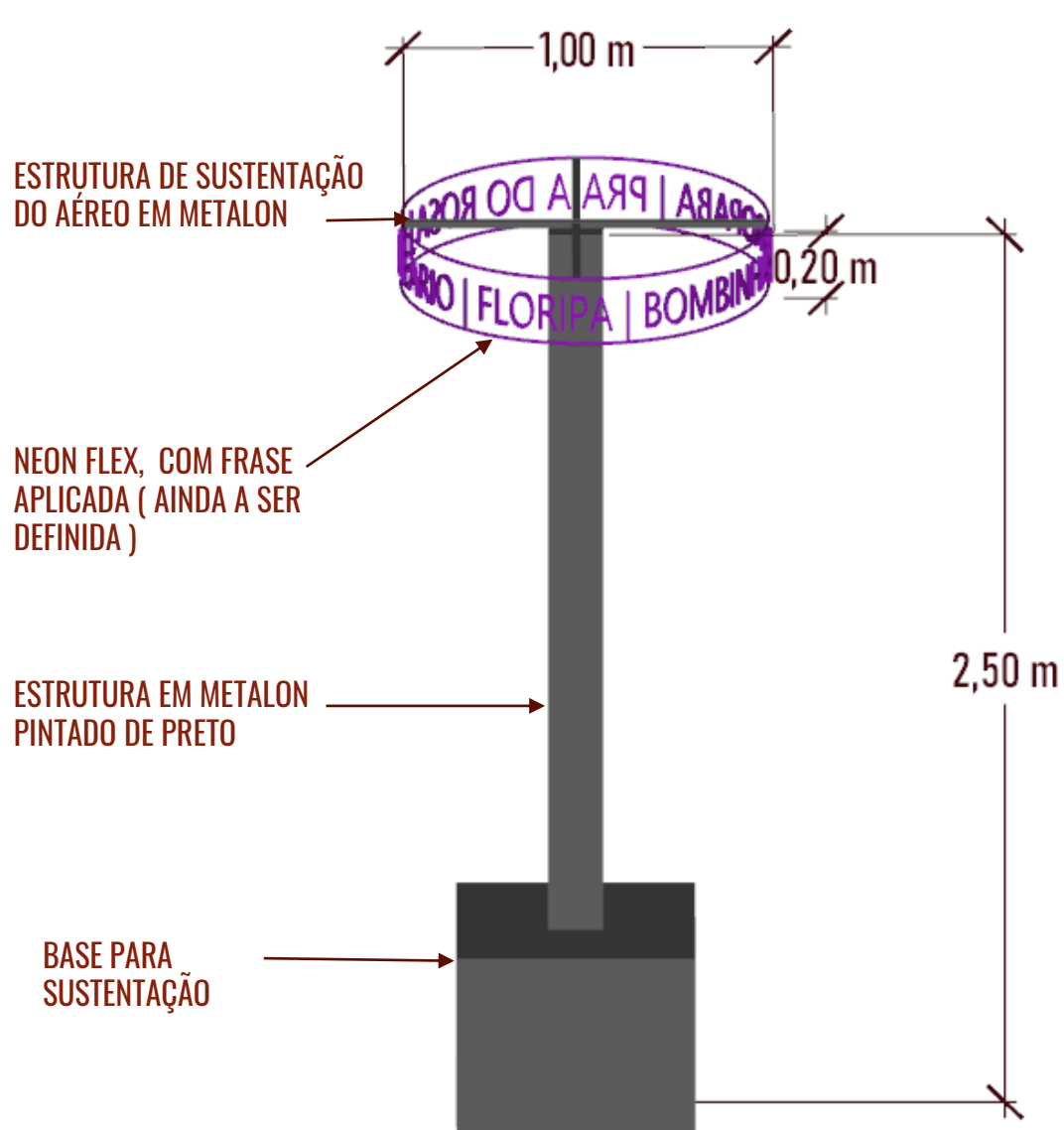

# AÉREO SANTA CATARINA

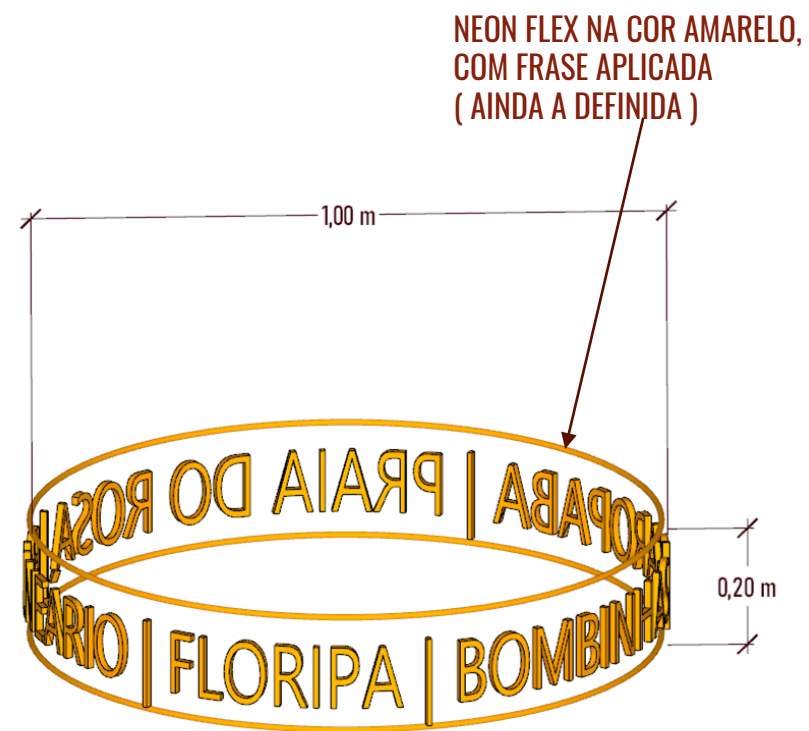
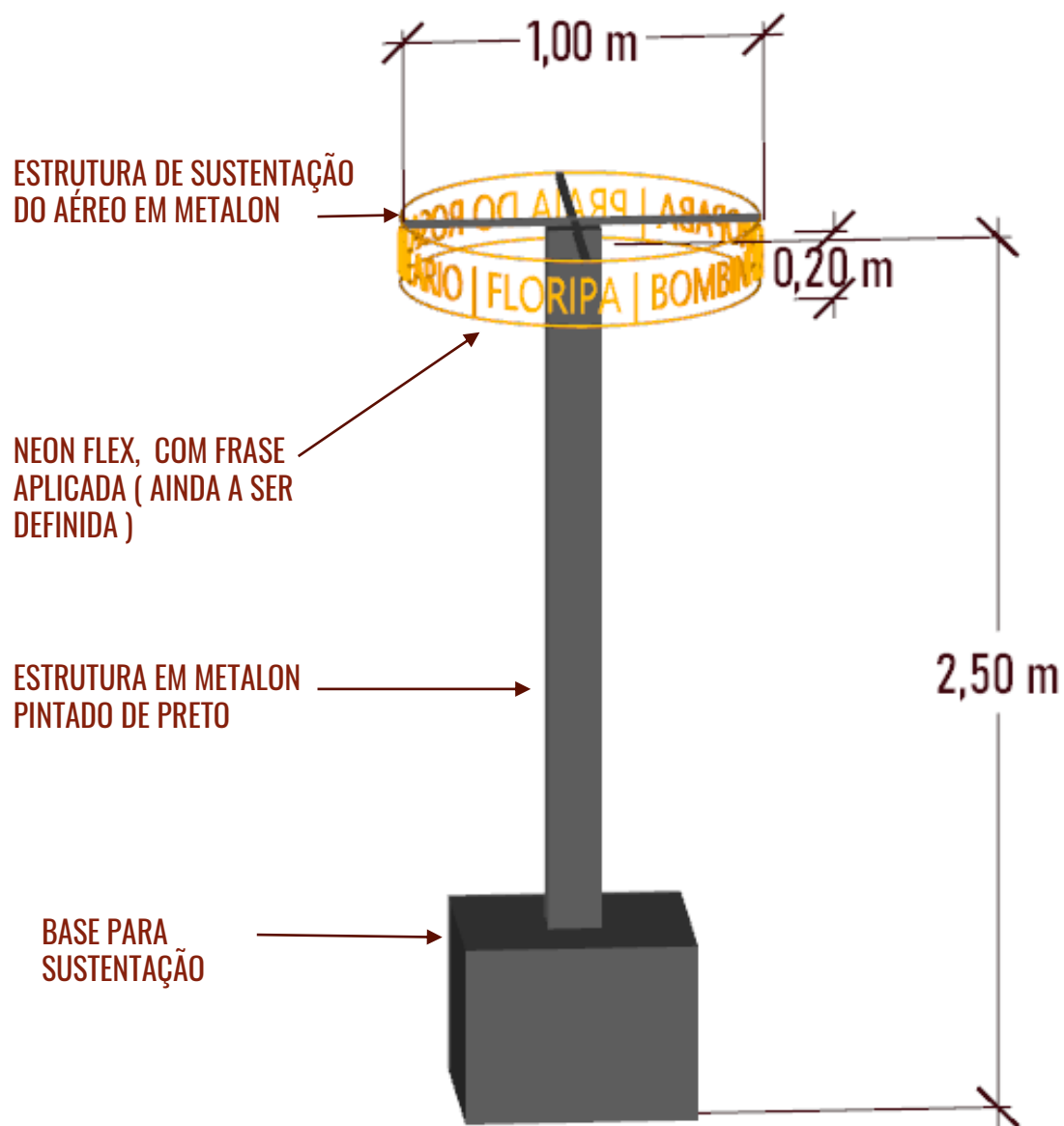



# FITAS AÉREAS



# FITAS AÉREAS

FAIXA SUSPensa EM TECIDO COM FRASE ESTAMPADA  
(AGUARDANDO ARTE DO DESIGNER).





# PALCO



# PALCO

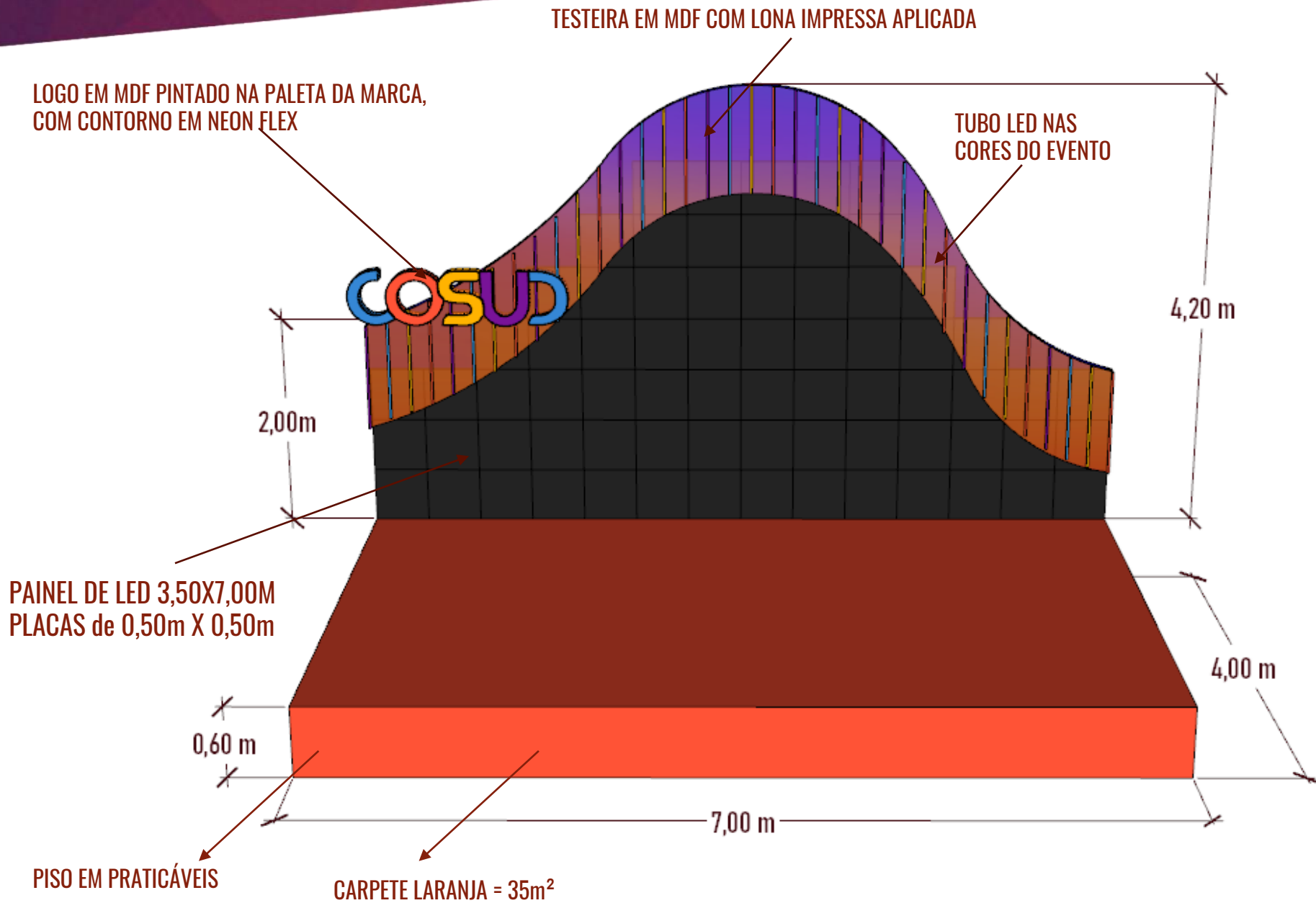

# FUNDO DE PALCO

TESTEIRA EM MDF COM LONA IMPRESSA APLICADA

LOGO EM MDF PINTADO  
NA PALETA DA MARCA

TUBO LED NAS  
CORES DO EVENTO

PAINEL DE LED 3,50X7,00M  
PLACAS de 0,50m X 0,50m

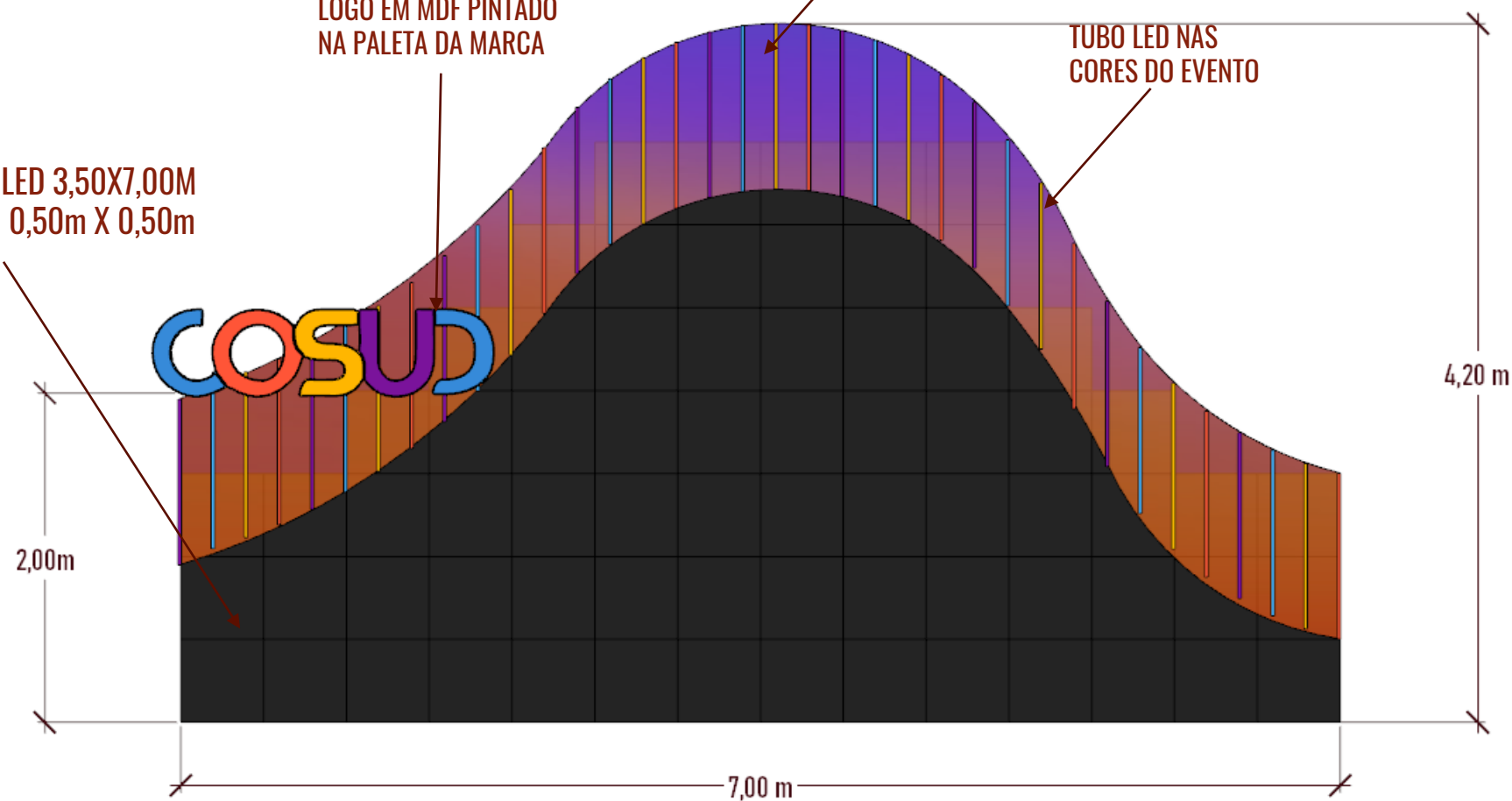

# PAINEL DE LED - PALCO COQUETEL

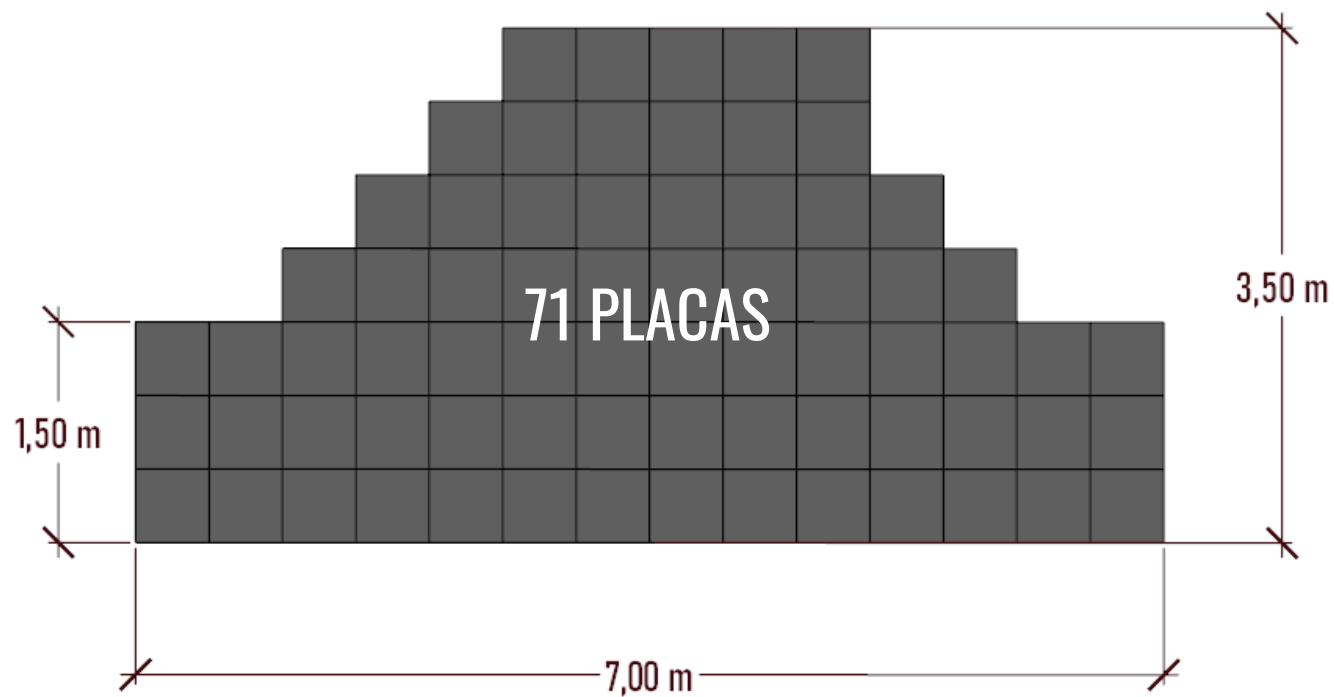

PLACAS 0,50m X 0,50m

**TOTAL DE PLACAS 71**





# ESTRUTURA BOX - PALCO COQUETEL

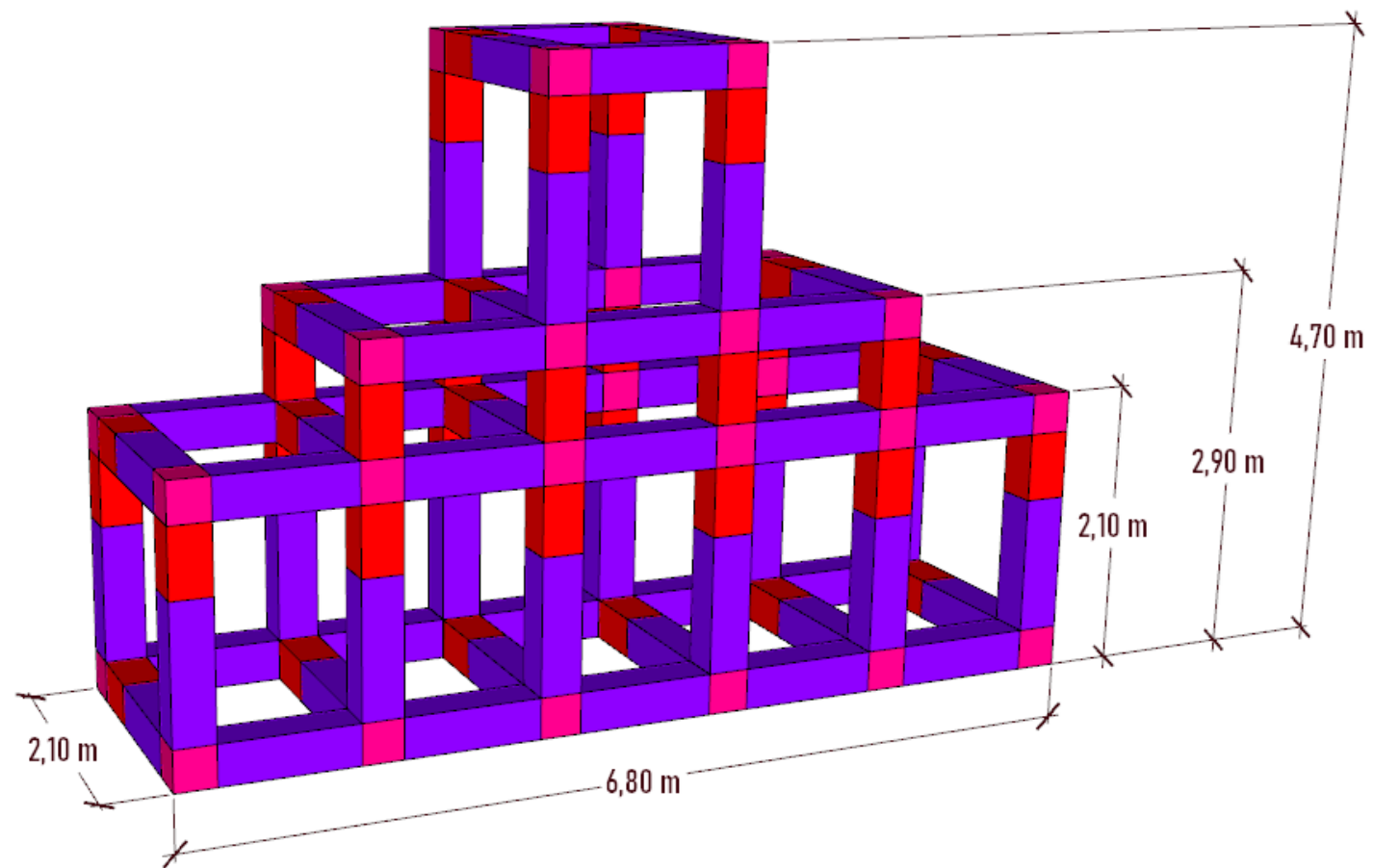

- 0,30 - 36 UNIDADES
- 0,50 - 39 UNIDADES
- 1,00 - 59 UNIDADES

# TESTEIRA

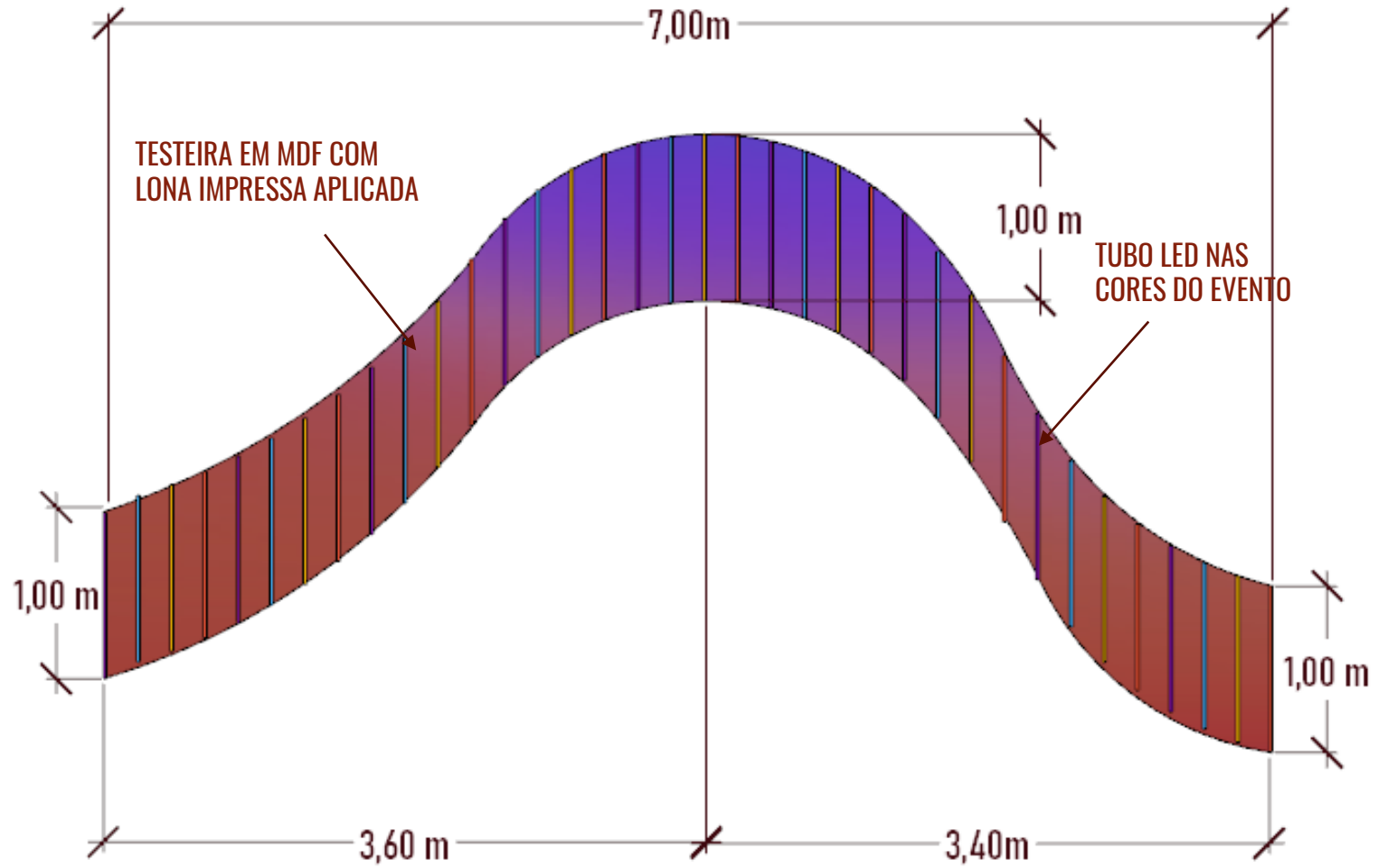

# FITAS AÉREAS

35 UNIDADES DE TUBO LED NAS CORES DA MARCA DO EVENTO, APLICADO NA CENOGRAFIA

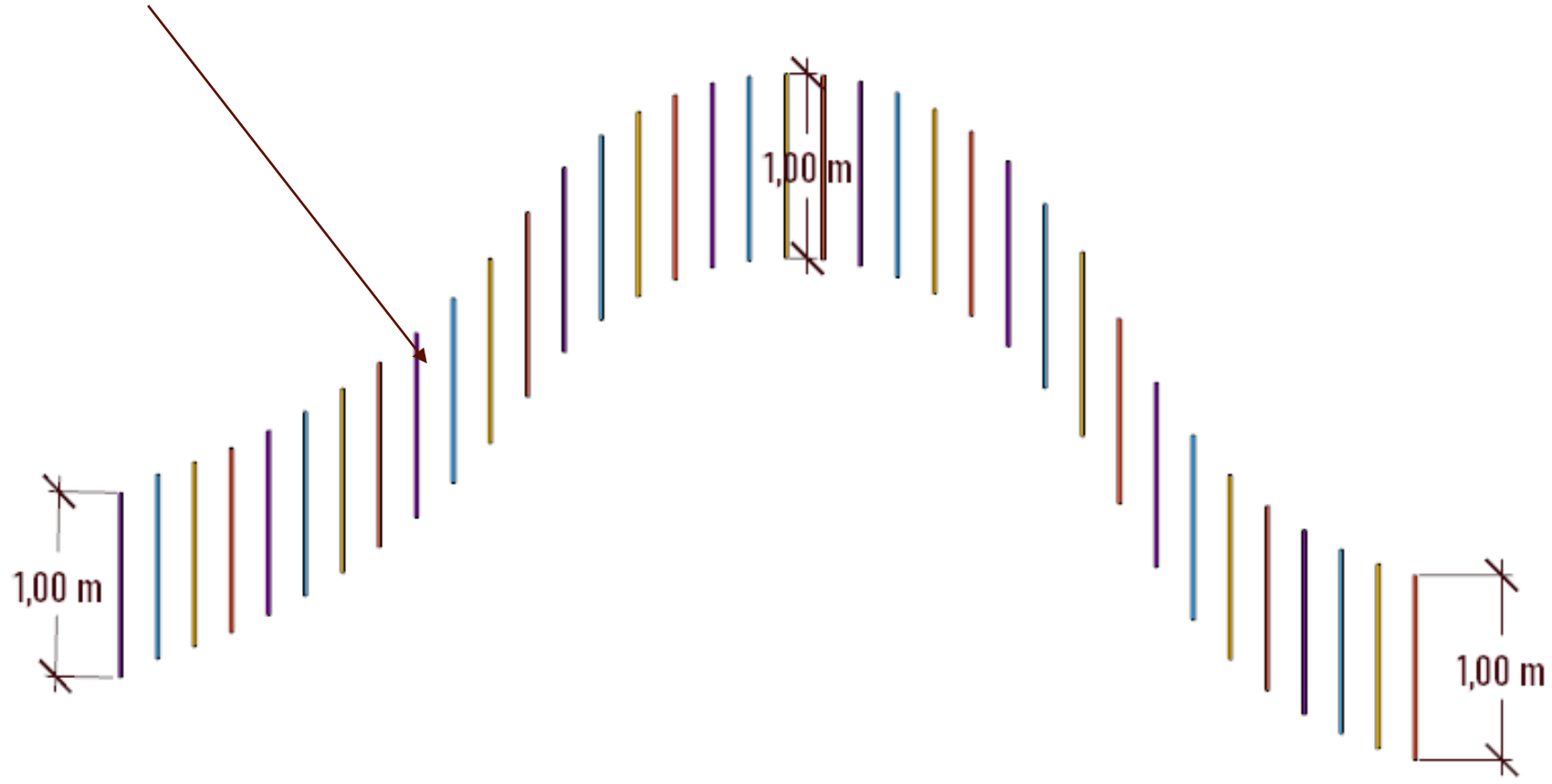

35 UNIDADES

# LOGO DO PALCO

LOGO EM MDF PINTADO COM AS RESPECTIVAS CORES DE CADA LETRA DA MARCA, CONTORNO EM NEON FLEX, ACOMPANHANDO AS DEVIDAS CORES DE CADA LETRA.

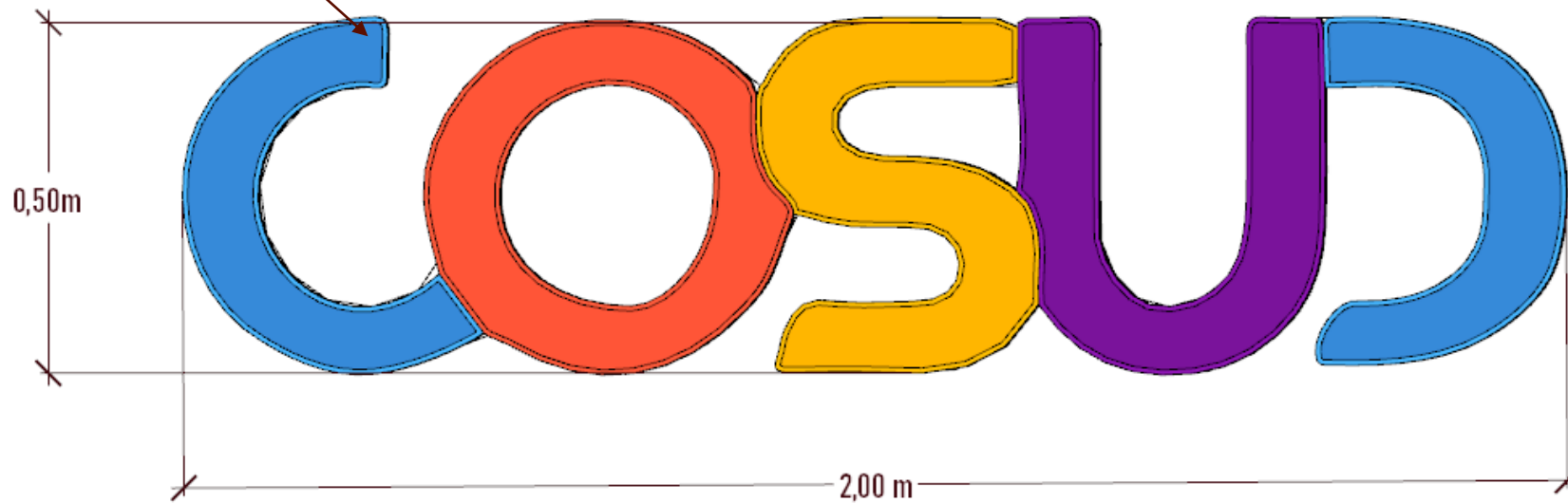



# TUBOS DE LED

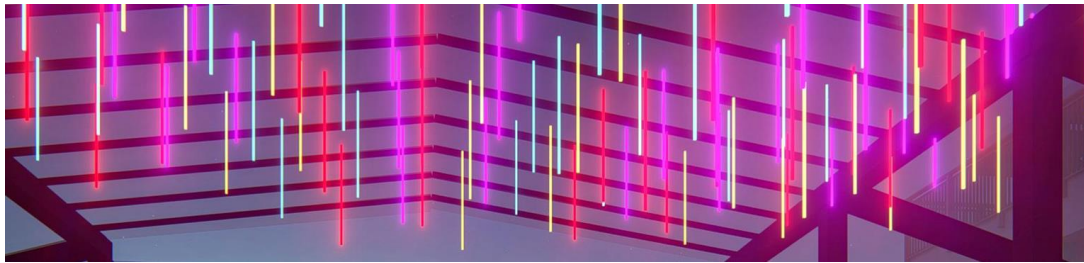

**50 UNIDADES DE TUBO LED**

TUBO LED SUSPENSO NA COBERTURA,  
NAS CORES DA MARCA DO EVENTO

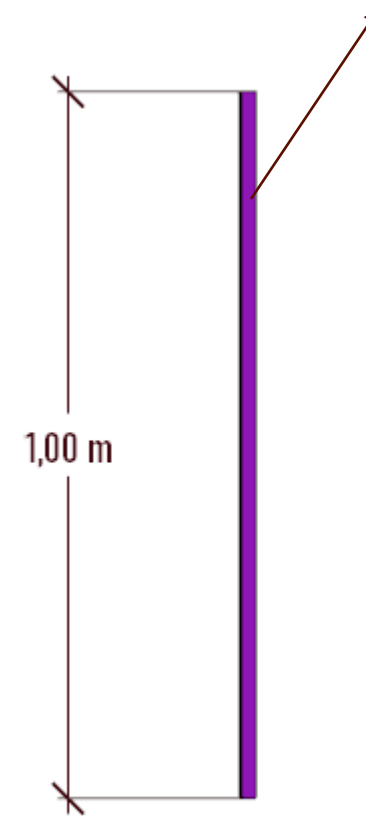

**DIA 03 - 21/10**  
**LOCAL: SALA SÃO PAULO**

# PLENÁRIA - SALA SÃO PAULO

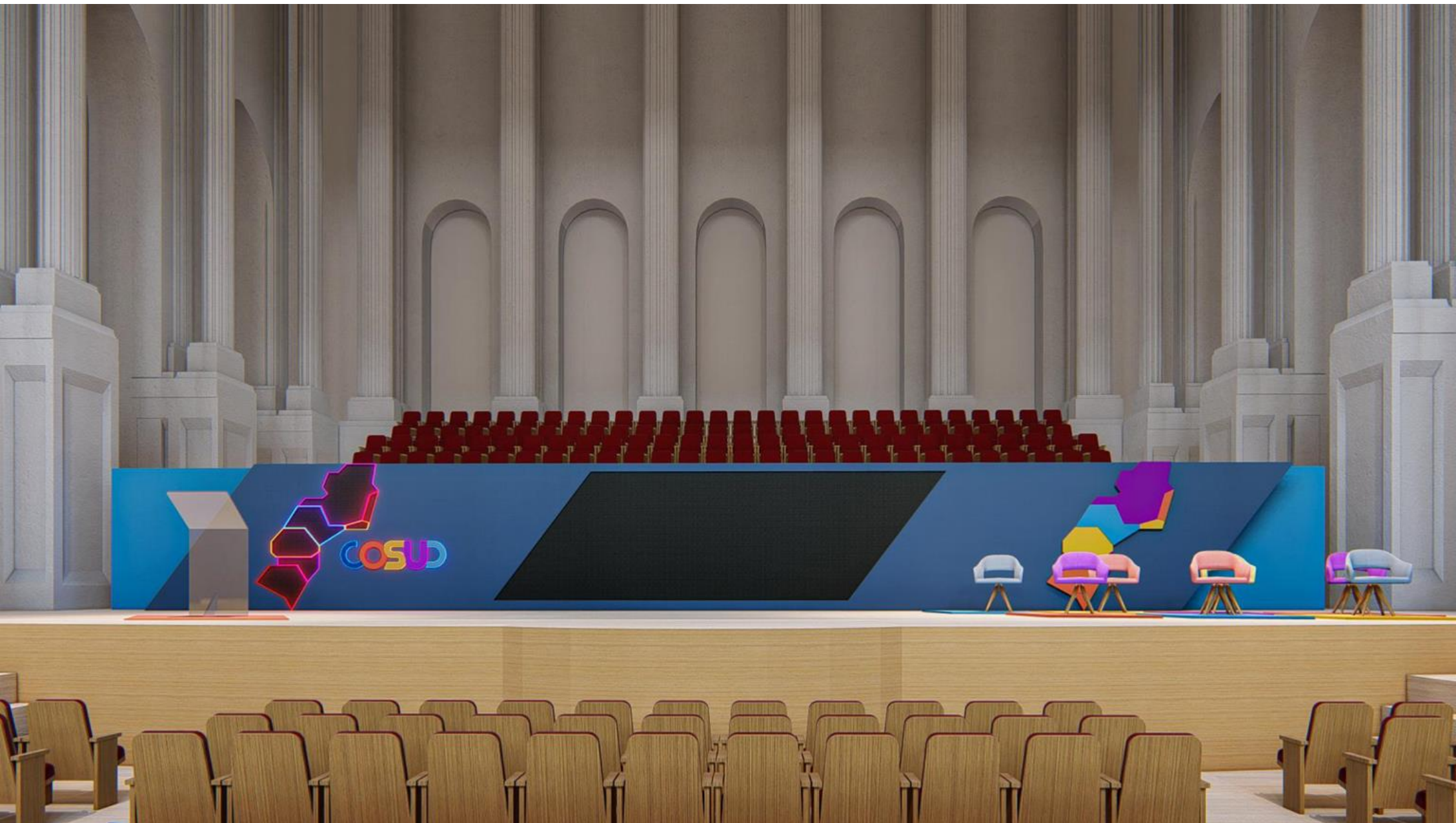

# FUNDO DE PALCO - PLENÁRIA

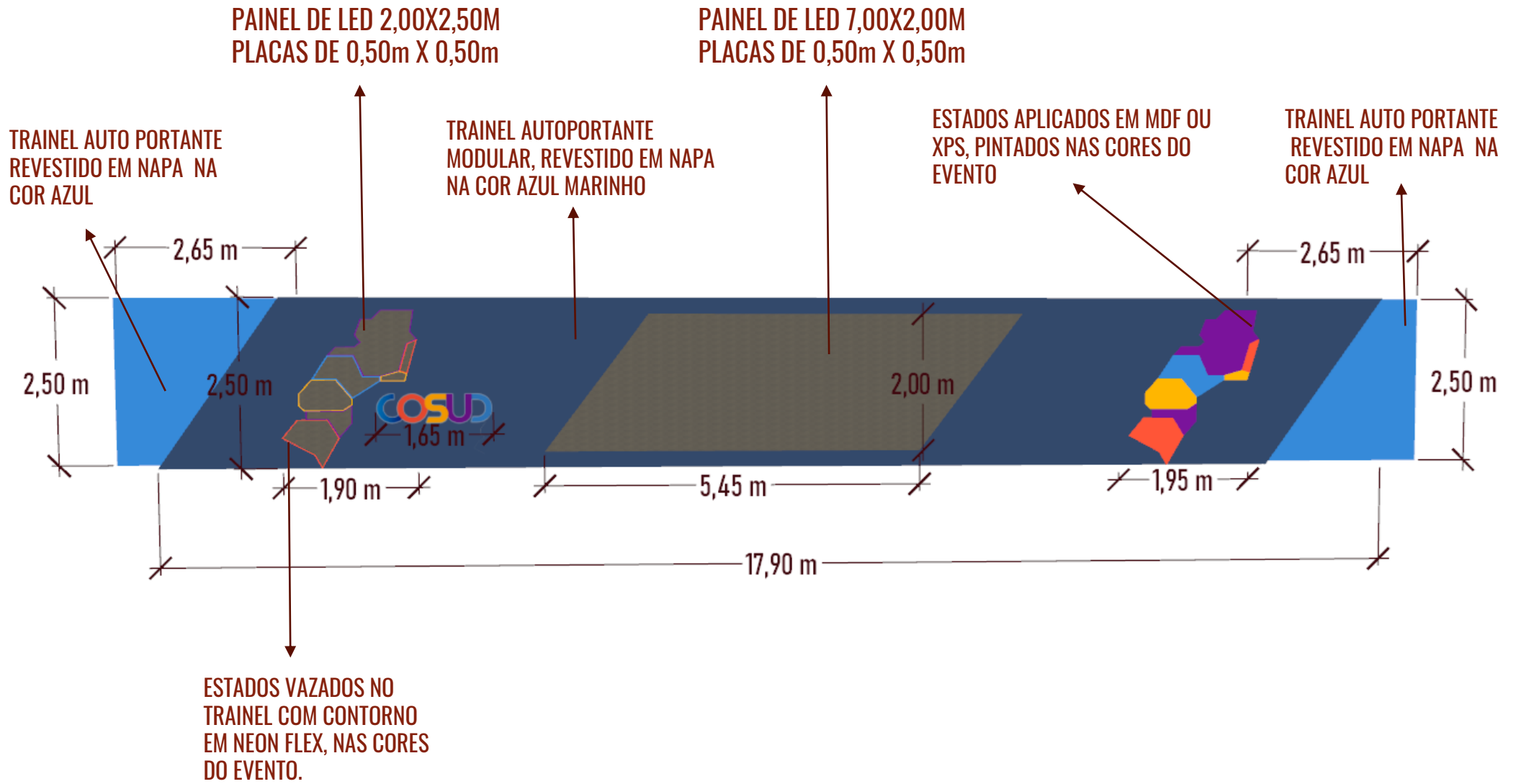

# FUNDO DE PALCO - PLENÁRIA

ESTADOS VAZADOS NO  
TRAINEL COM CONTORNO  
EM NEON FLEX, NAS CORES  
DO EVENTO.

RECORTE VAZADOS NO TRAINEL

TRAINEL AUTOPORTANTE SOBRE  
RODINHAS, MODULAR E  
REVESTIDO EM NAPA NA COR  
AZUL MARINHO

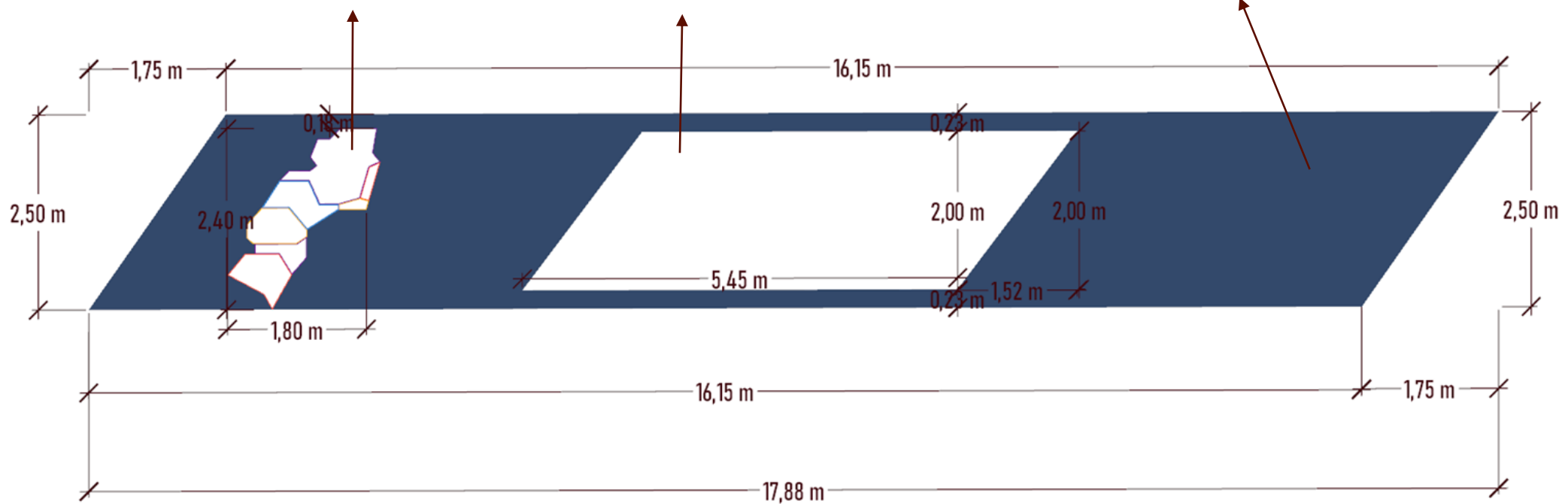



# APLICAÇÃO - PLENÁRIA

TRINEL AUTO PORTANTE SOBRE  
RODINHAS, REVESTIDO EM NAPA NA  
COR AZUL

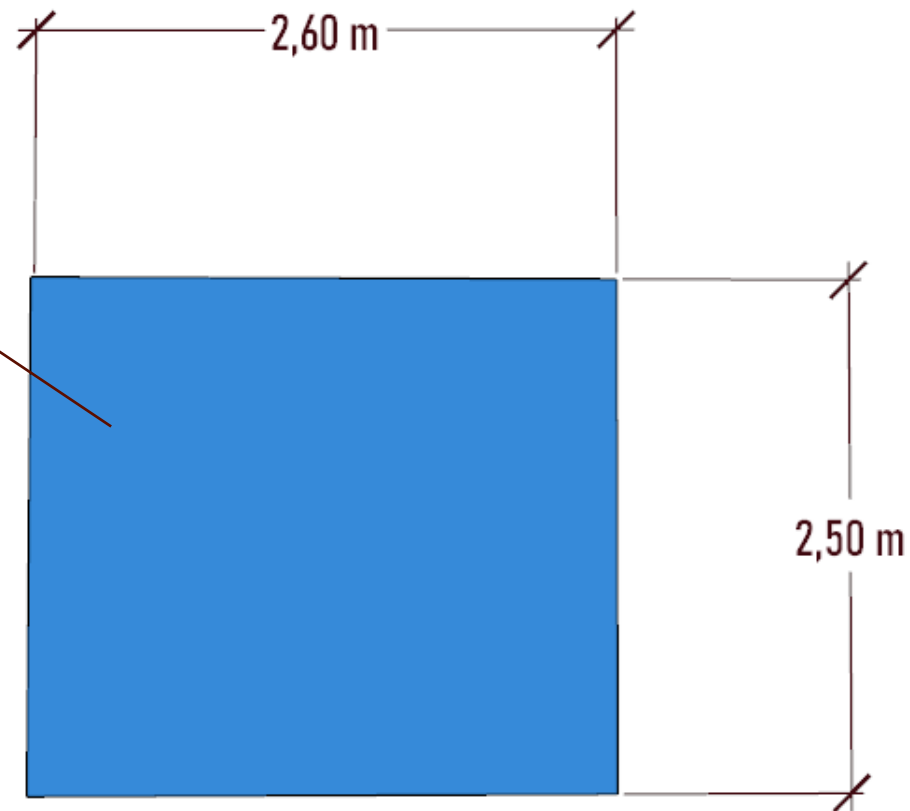

2 UNIDADES



# ESTRUTURA BOX - PLENÁRIA

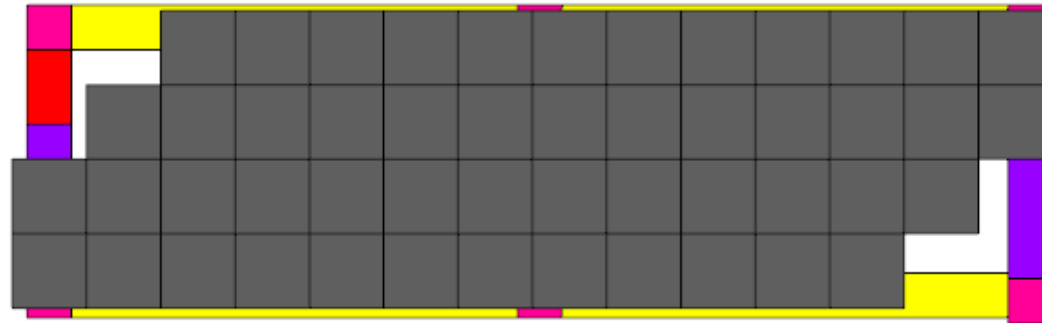
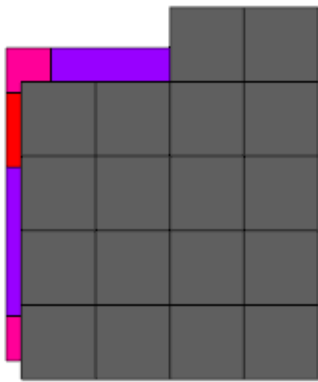

- 0,30
- 0,50
- 1,00
- 3,00

# ESTRUTURA BOX - PLENÁRIA

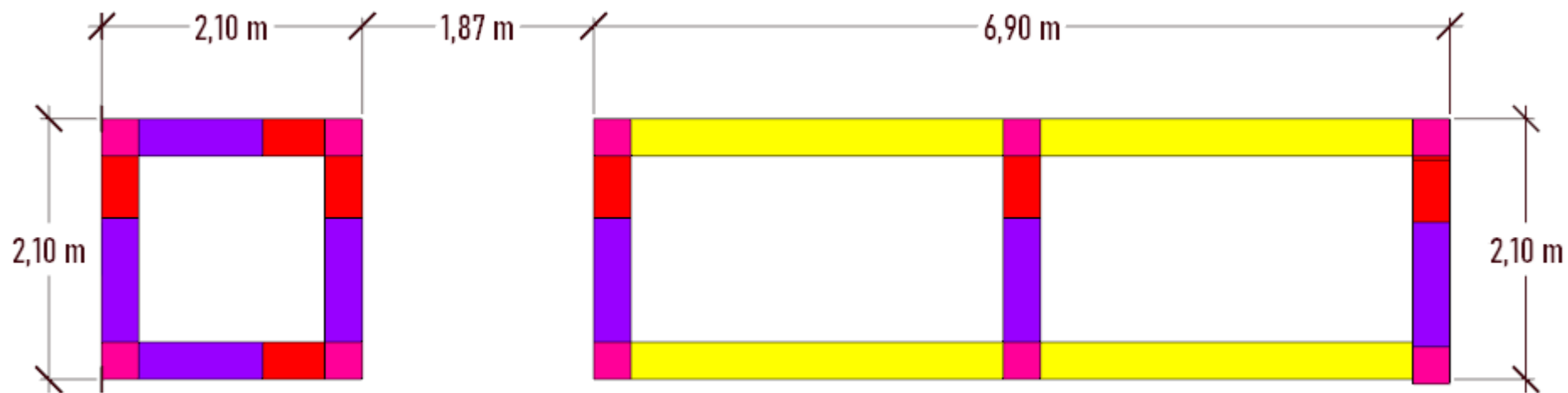

- 0,30
- 0,50
- 1,00
- 3,00

# ESTRUTURA BOX - PLENÁRIA

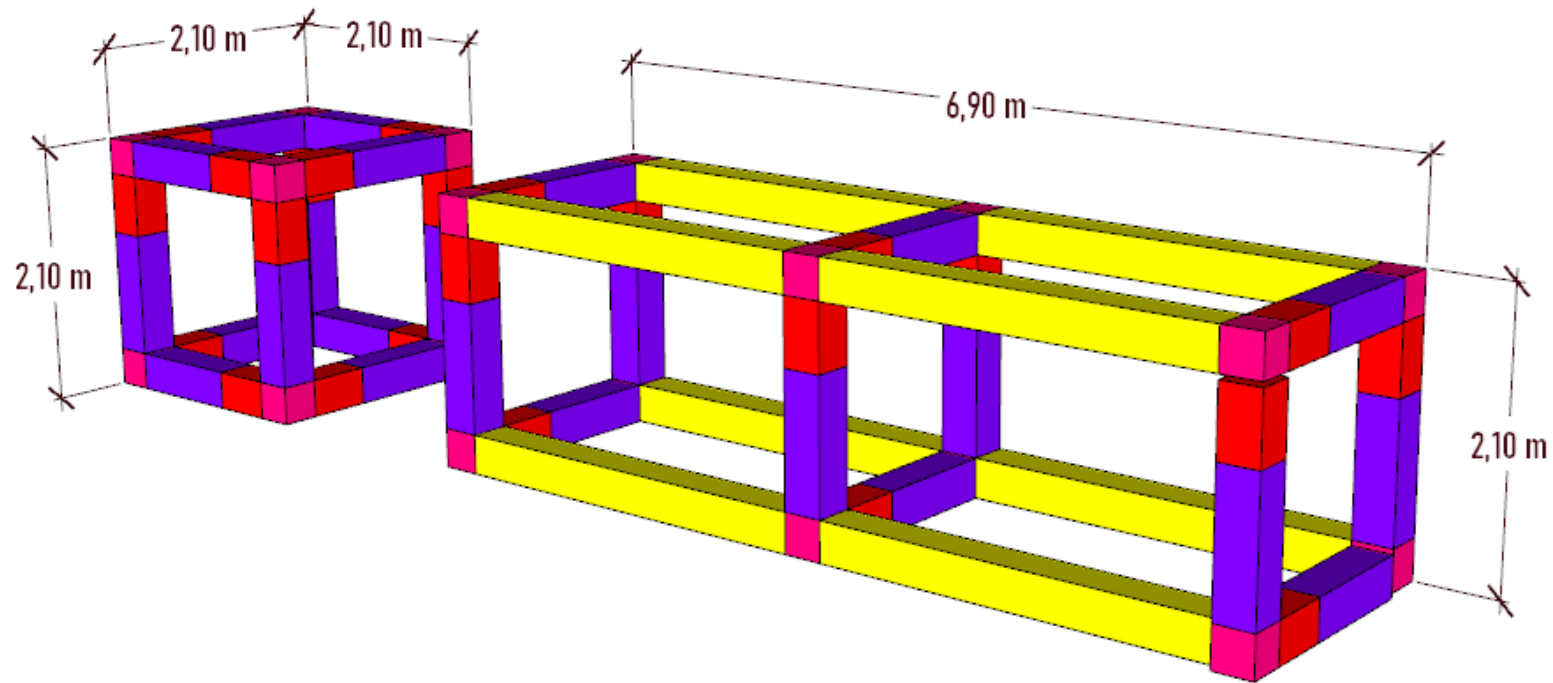

- 0,30 - 20 UNIDADES
- 0,50 - 22 UNIDADES
- 1,00 - 24 UNIDADES
- 3,00 - 8 UNIDADES



# APLICAÇÃO - PLENÁRIA

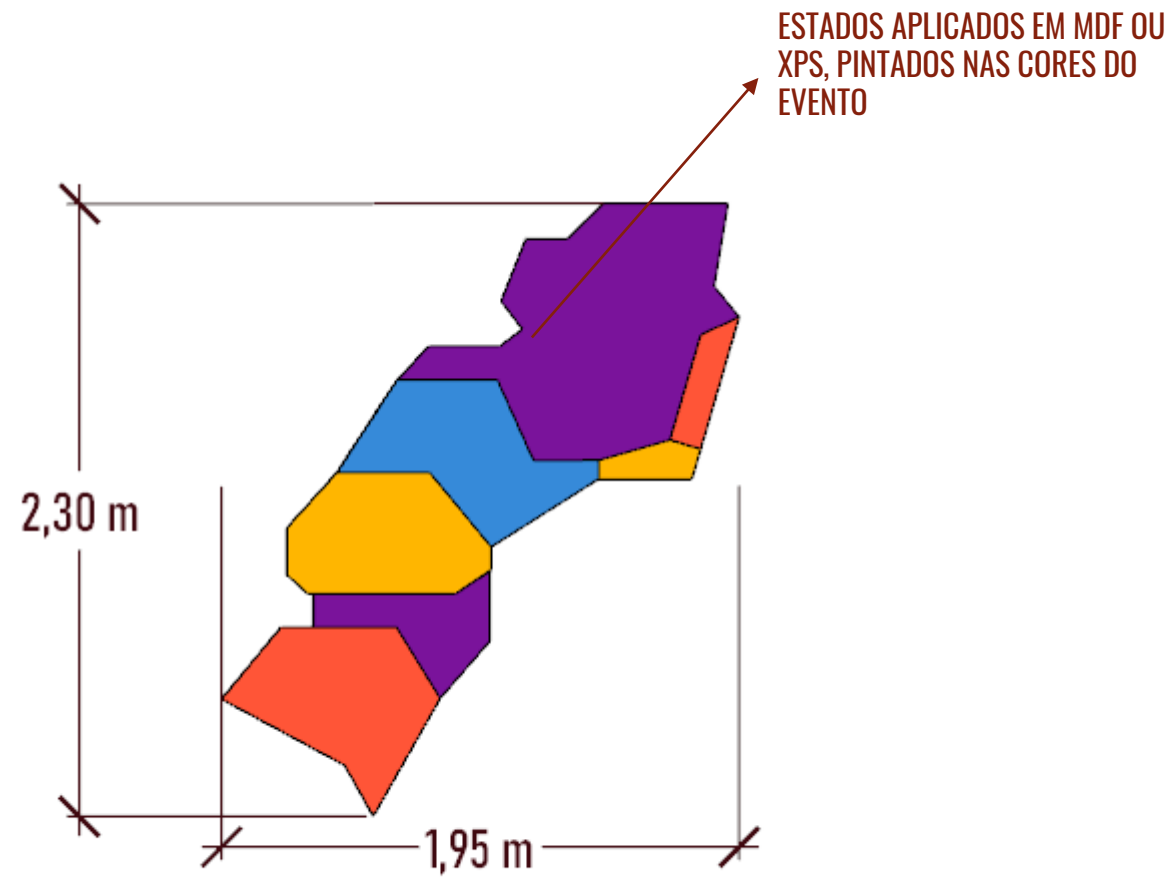

# APLICAÇÃO - PLENÁRIA

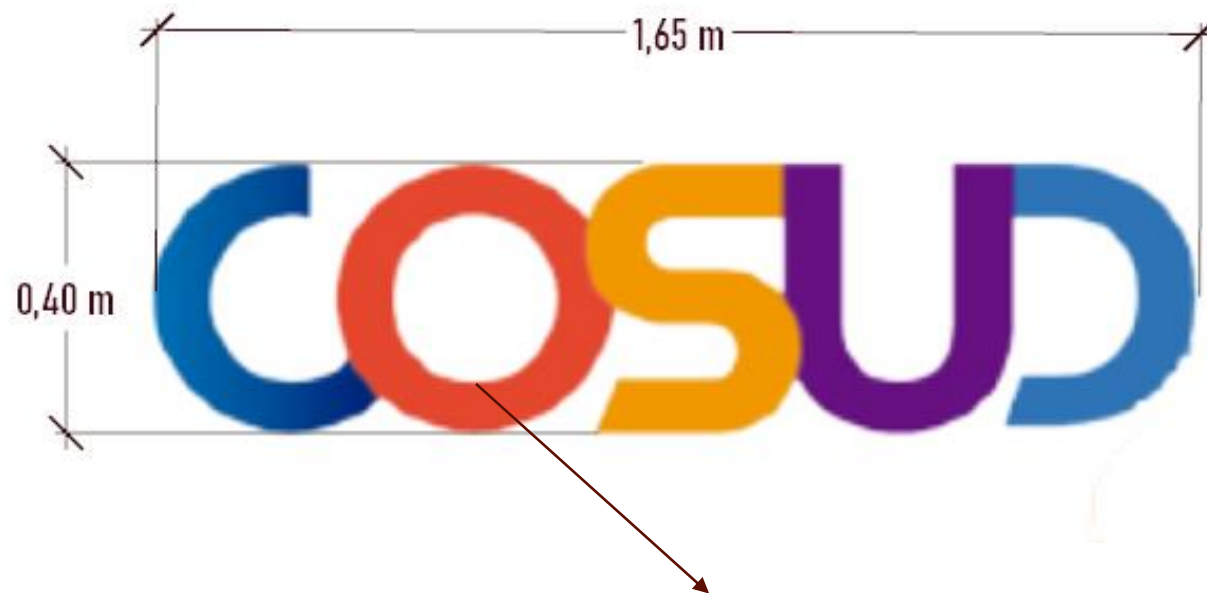





LOGO EM MDF OU XPS, PINTADO COM NAS CORES DE CADA LETRA DA MARCA, CONTORNO EM NEON FLEX, ACOMPANHANDO AS DEVIDAS CORES DE CADA LETRA.

# CARPETE - PLENÁRIA



## ÁREA DE CARPETES

	1,56m <sup>2</sup>
	6,50m <sup>2</sup>
	3,12m <sup>2</sup>
	3,12m <sup>2</sup>

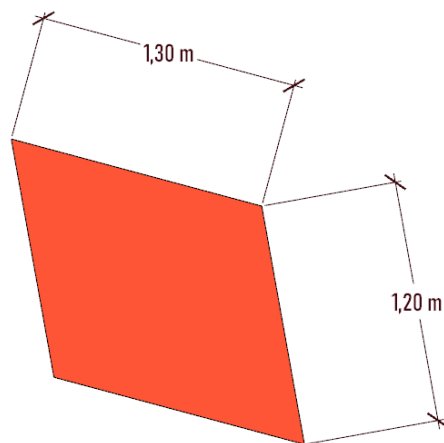
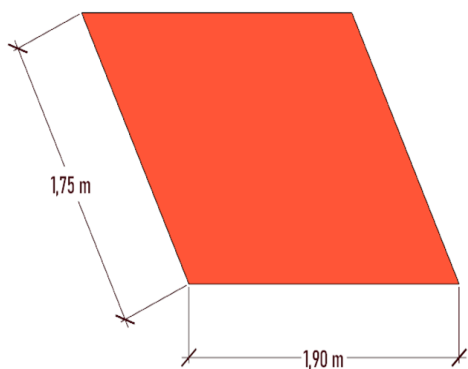

# PÚLPITO - PLENÁRIA

